

MANUALE DI ISTRUZIONI

ME457

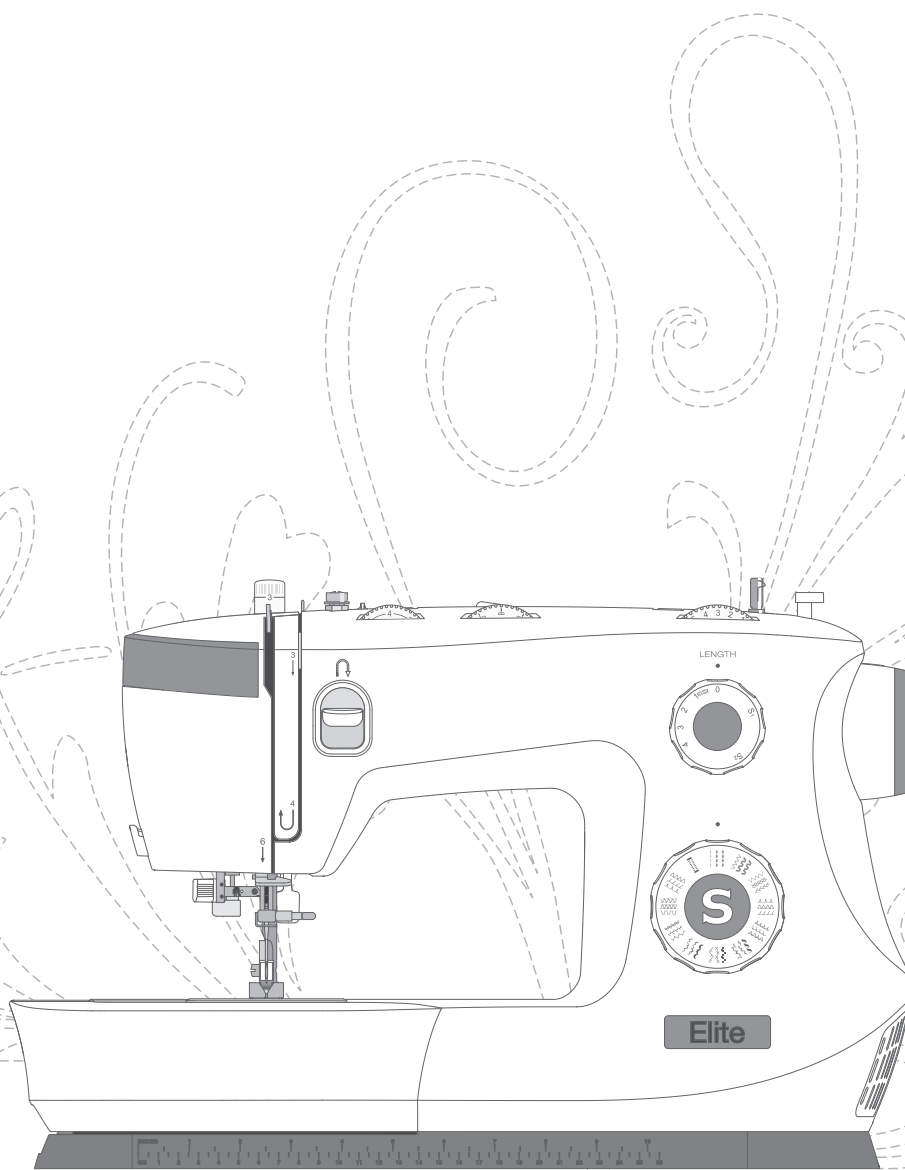

SINGER®

Questa macchina per cucire è stata realizzata in conformità alle normative IEC/EN 60335-2-28 e UL1594.

ISTRUZIONI IMPORTANTI PER LA SICUREZZA

Durante l'uso dell'apparecchiatura, seguire sempre le precauzioni di sicurezza, ivi compreso quanto segue: Leggere attentamente le istruzioni prima di utilizzare questa macchina per cucire per uso domestico. Conservare le istruzioni in un luogo adatto vicino alla macchina. Se la macchina viene trasferita a terzi, aver cura di consegnare anche le istruzioni.

PERICOLO – PER RIDURRE IL RISCHIO DI SCOSSE ELETTRICHE:

- La macchina per cucire non va mai lasciata incustodita quando è collegata alla corrente di rete. Staccare immediatamente la spina dopo l'utilizzo e prima di eseguire qualsiasi operazione di pulizia, rimozione dei coperchi, lubrificazione o intervento di manutenzione indicato nel manuale.

AVVERTENZA - PER RIDURRE IL RISCHIO DI USTIONI, INCENDI, SCOSSE ELETTRICHE O LESIONI PERSONALI:

- Non consentire che la macchina sia utilizzata come giocattolo. È necessaria una stretta supervisione se la macchina per cucire viene utilizzata da bambini o in loro presenza.
- Utilizzare la macchina solo per l'uso descritto nel presente manuale. Utilizzare solo gli accessori consigliati dal fabbricante e menzionati nel presente manuale.
- Non utilizzare mai la macchina se un cavo o una spina sono danneggiati, se non funziona in modo appropriato, se ha subito urti o è stata danneggiata, o se è caduta in acqua. Per eventuali controlli, riparazioni o regolazioni di tipo elettrico o meccanico, rivolgersi esclusivamente al centro di assistenza autorizzato più vicino.
- Non utilizzare mai la macchina qualora una delle prese d'aria fosse ostruita. Mantenere le aperture di ventilazione della macchina e il pedale liberi da filacce, polvere o altro.
- Non avvicinare le dita alle parti in movimento. È necessario agire con particolare attenzione in prossimità dell'ago della macchina.
- Utilizzare sempre la piastrina dell'ago corretta. L'utilizzo di una piastrina errata potrebbe provocare la rottura dell'ago.
- Non utilizzare aghi piegati.
- Non tirare o spingere il tessuto durante la cucitura. poiché potrebbe causare la rottura dell'ago.
- Utilizzare occhiali di protezione.
- Spegnerla macchina per cucire (“O”) se si deve eseguire qualsiasi operazione nella zona dell'ago, come l'infilatura, la sostituzione dell'ago, l'infilatura della bobina, la sostituzione del piedino e così via.
- Non far cadere o inserire oggetti nelle aperture della macchina.
- Non utilizzare all'esterno.
- Non utilizzare la macchina in ambienti in cui si stia facendo uso di sostanze spray o si stia somministrando ossigeno.
- Per scollegare l'apparecchiatura, disattivare tutti i comandi (posizione “O”) e staccare la spina dalla presa elettrica.
- Non scollegare la spina tirando il cavo. Per scollegare la spina, afferrare la stessa e non il cavo.
- Il pedale serve per azionare la macchina. Evitare di posizionare oggetti su di esso.
- Non utilizzare la macchina bagnata.
- Qualora la lampada LED fosse danneggiata o rotta, farla sostituire dal fabbricante, da un suo rivenditore o

- da personale parimenti qualificato allo scopo di evitare situazioni pericolose.
- Il cavo di alimentazione del pedale non può essere sostituito. Qualora fosse danneggiato il pedale deve essere smaltito.
- Questa macchina per cucire è dotata di doppio isolamento. Utilizzare solamente ricambi identici. Consultare le istruzioni per l'assistenza di elettrodomestici a doppio isolamento.

CONSERVARE LE PRESENTI ISTRUZIONI SOLO PER L'EUROPA:

SOLO PER L'EUROPA:

Questo apparecchio può essere utilizzato da bambini di almeno 13 anni di età e da persone con capacità fisiche, mentali o sensoriali ridotte, oppure prive di esperienza e conoscenza, a condizione che siano state supervisionate o abbiano ricevuto istruzioni relative all'uso in sicurezza dell'apparecchio stesso e ne comprendano i rischi connessi. Non consentire ai bambini di giocare con l'elettrodomestico. La pulizia e la manutenzione della macchina non devono essere affidate ai bambini non sorvegliati.

La macchina può essere utilizzata esclusivamente con pedali del tipo FC-2902D (zona 220-240) / 4C-326G (zona 230~) prodotti da Wakaho Electric Ind. Co., Ltd.(Vietnam)

PER I PAESI NON EUROPEI:

L'uso della macchina non è adatto a persone (incluso bambini) con ridotte capacità sensoriali, fisiche e mentali, oppure inesperte e senza conoscenze, salvo nel caso siano state supervisionate o istruite sull'utilizzo della macchina da una persona responsabile della loro sicurezza. Sorvegliare i bambini per impedire che giochino con la macchina per cucire.

La macchina può essere utilizzata esclusivamente con pedali del tipo FC-2902D (zona 220-240) / 4C-326G (zona 230~) prodotti da Wakaho Electric Ind. Co., Ltd.(Vietnam)

ASSISTENZA PER PRODOTTI CON DOPPIO ISOLAMENTO

I prodotti con doppio isolamento sono dotati di due sistemi di isolamento invece che della messa a terra. Un prodotto a doppio isolamento è privo di messa a terra; a tale prodotto non deve essere aggiunta la messa a terra. Gli interventi di assistenza su un prodotto con doppio isolamento devono essere eseguiti con la massima attenzione e unicamente da personale di assistenza qualificato avente la necessaria conoscenza del sistema. La sostituzione di componenti di un prodotto a doppio isolamento deve essere effettuata con ricambi identici a tali componenti. Un prodotto a doppio isolamento è contrassegnato dalle parole 'DOPPIO ISOLAMENTO' o 'A DOPPIO ISOLAMENTO'.

SOMMARIO

INTRODUZIONE	1
Usò previsto.....	1
Panoramica della macchina	1
Panoramica dell'area dell'ago.....	2
Parte superiore della macchina.....	2
Panoramica degli accessori.....	3
Accessori in dotazione (non illustrati in figura)	3
Piedino.....	4
Accessori opzionali.....	4
Panoramica dei punti.....	5
Punti utili.....	5
Punti decorativi	5

PREPARAZIONE.....	6
Apertura dell'imballo	6
Collegamento dell'alimentazione.....	6
Sistemazione della macchina dopo l'uso.....	6
Vassoio accessori braccio libero/rimovibile	7
Leva alza-piedino	7
Tagliafilo.....	7
Porta-spola	8
Avvolgimento della bobina.....	9
Inserimento della bobina	9
Infilatura della macchina.....	10
Infila-ago.....	11
Aghi	11
Sostituzione dell'ago.....	12
Tensione del filo.....	13
Cucitura senza griffe.....	13
Pressione del piedino	13
Sostituzione del piedino.....	14
Montaggio della guida per bordi/quilt.....	14

FUNZIONAMENTO DELLA MACCHINA	15
Selezione del punto.....	15
Per la cucitura di motivi con punti grigi	15
Per la cucitura di motivi con punti blu o rossi	15
Selettore della larghezza del punto e selettore della lunghezza del punto	16
Selettore per tre posizioni dell'ago	16
Retromarcia.....	16

CUCITO.....	17
Cucito	17
Iniziare a cucire con punto diritto.....	17
Modifica della direzione di cucitura.....	18
Completamento della cucitura	18
Punto dritto elastico.....	18
Punto zig-zag multiplo	19
Punto soprappunto inclinato	19
Punto overlock chiuso	20
Orlo invisibile	20
Rammendi e riparazioni.....	21
Riparazione di buchi di grandi dimensioni	21
Riparazione di strappi	21
Asole in un unico passaggio.....	22

Cucitura di cerniere	23
----------------------------	----

MANUTENZIONE.....	24
Pulizia della macchina.....	24
Pulizia dell'area della bobina	24
Pulizia della zona al di sotto dell'area della bobina	24
Risoluzione dei problemi	25

INTRODUZIONE

Uso previsto

In queste istruzioni vengono descritti l'uso e la manutenzione ottimali. Il prodotto non è destinato a un utilizzo industriale o commerciale.

Ulteriore assistenza è disponibile online, sul sito www.singer.com.

Panoramica della macchina

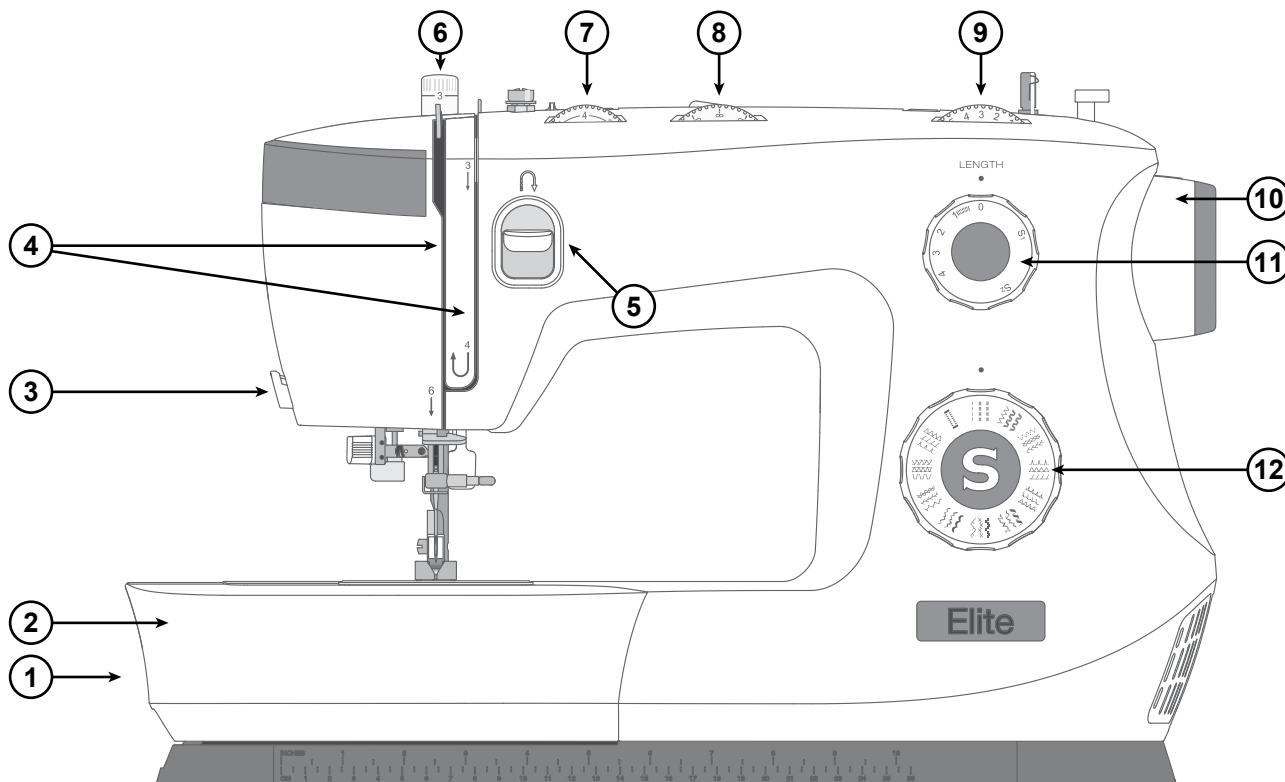

- 1. Leva per le griffe** — spostarla da un lato all'altro per innestare o disinnestare le griffe. Posta dietro il braccio libero.
- 2. Vassoio accessori/Braccio libero** — fornisce una superficie piana durante il cucito e consente di riporre gli accessori. Togliere il vassoio degli accessori per utilizzare il braccio libero facilita il cucito, ad esempio degli orli dei pantaloni e delle maniche.
- 3. Lama per filo** — serve a tagliare i fili al termine della cucitura.
- 4. Fessure di infilatura** — percorsi con dischi tendifilo e leva di pescaggio filo.
- 5. Leva di retromarcia** — cambia la direzione di cucito, ad esempio per fissare l'inizio e la fine di una cucitura.
- 6. Pressione del piedino** — controlla la pressione esercitata dal piedino sul tessuto.
- 7. Quadrante a tensione del filo** — regolabile per impostare la tensione desiderata per il punto, il filo e il tessuto.
- 8. Selettore per tre posizioni dell'ago** — la posizione dell'ago può essere regolata come si desidera (vedere la pagina 16).
- 9. Selettore larghezza punto** — controlla l'ampiezza dei punti per creare punti più larghi o più stretti (vedere la pagina 16).
- 10. Volantino** — si utilizza per controllare manualmente il movimento dell'ago e della leva tendifilo.
- 11. Selettore della lunghezza del punto** — controlla la lunghezza dei punti per creare punti più lunghi o più corti. Viene utilizzato anche per la selezione del punto elastico (vedere la pagina 16).
- 12. Selettore punto** — si usa per selezionare il motivo del punto e le impostazioni per le asole (vedere la pagina 15).

Panoramica dell'area dell'ago

1. **Placca ago** — offre un'area piana intorno al piedino per cucire. Le linee guida indicano diversi margini di cucitura da utilizzare come guida durante la cucitura del tessuto.
2. **Griffe** — guidano il tessuto sotto il piedino durante la cucitura.
3. **Piedino** — tiene il tessuto premuto contro le griffe, che trascinano il tessuto sotto il piedino mentre si cuce.
4. **Vite del porta-piedino** — allentare la vite per rimuovere il porta-piedino.
5. **Porta-piedino** — alloggia il piedino.
6. **Pulsante di rilascio del piedino** — Premere questo pulsante per rilasciare il piedino dal supporto.
7. **Leva asole** — viene utilizzata per cucire asole.
8. **Infila-ago incorporato** — serve ad infilare il filo nell'ago in modo rapido e semplice.
9. **Barra del piedino** — alloggia il porta-piedino.
10. **Vite morsetto dell'ago** — assicura l'ago.
11. **Guida filo** — aiuta a mantenere l'andamento del filo mentre si cuce.
12. **Guida infilatura ago** — aiuta a mantenere l'andamento del filo mentre si cuce.
13. **Copri-bobina** — protegge la bobina durante la cucitura.
14. **Pulsante di rilascio copri-bobina** — premere per aprire il copri-bobina.

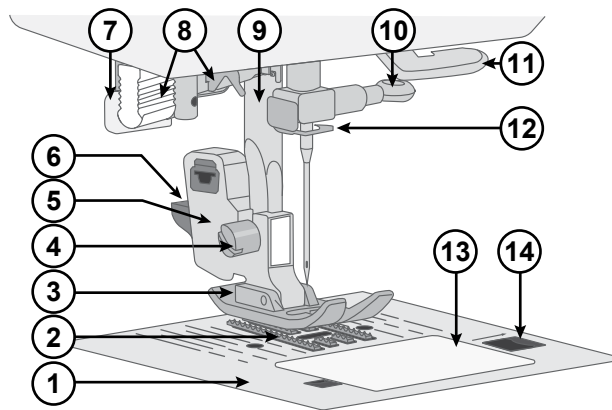

Parte superiore della macchina

1. Disco tendifilo carica bobina
2. Guide filo
3. Maniglia
4. Porta-spola
5. Foro per porta-spola ausiliario
6. Alberino carica bobina
7. Fermaglio del caricamento della bobina
8. Dischi tendifilo
9. Leva tendifilo

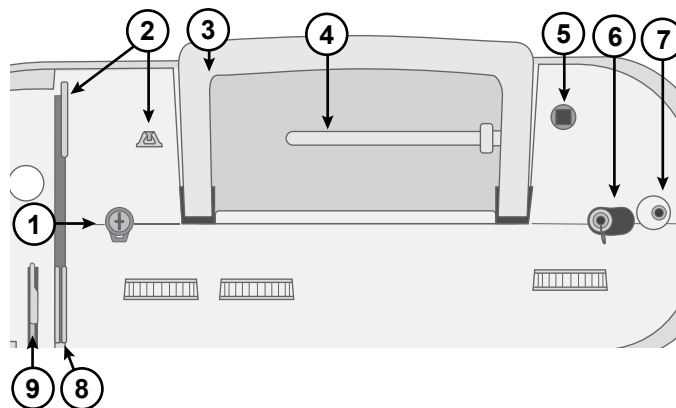

Panoramica degli accessori



Bobina x4 — utilizzare esclusivamente il tipo di bobina trasparente in dotazione con la macchina (bobine trasparenti classe 15 SINGER®). Una delle bobine viene inserita nella macchina alla consegna.



Dischetto in feltro — utilizzato per appoggiare la spoletta del filo quando si utilizza il porta-spoletta ausiliario.

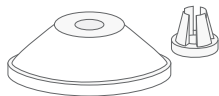

Ferma spoletta — in due misure (grande e piccolo), per diversi tipi di spoletta.

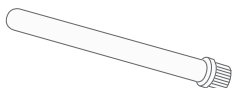

Porta-spoletta ausiliario — per cuciture con rocchetti grandi o per filati speciali.

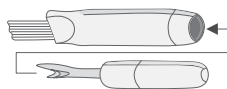

Spazzolino e taglia asole — utilizzato per rimuovere i punti e spazzolare le filacce.

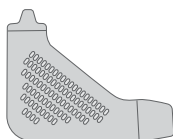

Cacciavite a L — utilizzato per rimuovere la placca ago, il piedino o la vite dell'ago.



Guida per bordi/quilting — utilizzato per cuciture dritte e precise, ad esempio per il quilting. Inserire la guida nella fessura sul retro del porta-piedino. Regolare la posizione per adattarla al proprio progetto.

Accessori in dotazione (non illustrati in figura)

- Aghi
- Pedale
- Cavo di alimentazione

Piedino



Piede per tutti gli scopi (T)

(collegato alla macchina al momento della consegna)

Questo piedino può essere utilizzato per il cucito generico sulla maggior parte dei tessuti. La parte inferiore del piedino è piatta, di modo che il tessuto sia tenuto saldamente contro le griffe durante il cucito. Dispone inoltre di una larga apertura in modo che l'ago possa spostarsi da sinistra a destra in funzione del punto utilizzato.

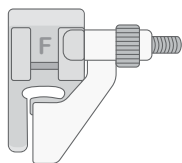

Piedino per orlo invisibile (F)

Il piedino per orli invisibili si utilizza per cucire orli invisibili nel settore dell'abbigliamento e per decorazioni casalinghe. Nella parte anteriore si trova una guida regolabile estendibile, usata per guidare la piega dell'orlo durante la cucitura.

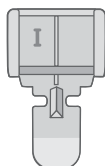

Piedino per cerniere (I)

Questo piedino si utilizza per cucire cerniere. Innestare il piedino sul lato del porta-piedino relativo al lato di cucitura della cerniera. È possibile utilizzare il piedino per cerniere anche per creare e inserire cordature.

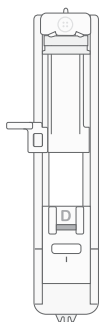

Piedino per asole in un solo passaggio (D)

Questo piedino consente di eseguire asole perfette. Dispone di uno spazio sul retro in cui inserire il bottone che serve da campione per impostare la dimensione dell'asola. La macchina cucirà automaticamente un'asola adatta a tale bottone.

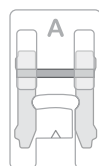

Piedino per punto raso (A)

Il piedino per punto raso viene utilizzato per punti pieni ed altri punti decorativi più fitti. Grazie alla scanalatura sul lato inferiore, consente il passaggio senza intoppi di punti fitti al di sotto del piedino.













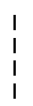









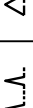

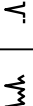
Accessori opzionali

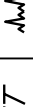
Sono previsti altri accessori opzionali per la macchina. Per ulteriori informazioni, contattare il proprio rivenditore autorizzato SINGER®.

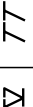
Panoramica dei punti

Punti utili

I punti descritti nella tabella sottostante sono punti utili, utilizzati principalmente per cuciture di utilità. Durante il cucito, utilizzare una tensione del filo tra 3 e 5. Provare sempre la cucitura su una pezza di tessuto e regolare la tensione se necessario.

			Applicazione
	Punto dritto, posizione centrale		Punto base utilizzato per cucire. L'uso più comune di tale punto è l'unione di due pezze di tessuto.
	Punto dritto elastico		Più robusto del normale, punto dritto sui tessuti a maglia elastici poiché blocca tre volte: avanti, indietro e di nuovo avanti. Utilizzarlo per rinforzare le cuciture dell'abbigliamento sportivo e per le cuciture curve che sopportano molta tensione.
	Punto zig-zag		Un punto molto versatile per cuciture decorative, applicazioni e cucitura di nastri e intagli ed altro.
	Punto zig-zag multiplo		Serve per rifinire i margini di cucitura e impedire che il tessuto si apra. Quando si rifiniscono le cuciture, il passo ridotto dei punti aiuterà a tenere il tessuto piatto rispetto a un normale punto zig-zag. È anche possibile utilizzarlo per rammentare gli strappi e cucire gli elastici.
	Punto overlock		Per cucire e sorfilare contemporaneamente. Per tessuti elastici medi e medio/pesanti.
	Punto orlo invisibile		Serve a cucire orli praticamente invisibili dal diritto del tessuto. Viene utilizzato per gonne, abiti, pantaloni, tende, ecc., realizzati in tessuti non elastici.
	Punto per orlo invisibile elastico		Serve a cucire orli praticamente invisibili dal diritto del tessuto. Viene utilizzato per abiti e altri progetti eseguiti in tessuto a maglia elastico.
	Punto sopraggitto inclinato		Per cucire e sorfilare contemporaneamente. Per tessuti elastici medi e medio/pesanti.
	Punto overlock chiuso		Serve a cucire orli decorativi e cuciture sovrapposte, cinture e fasce. Per tessuti elastici pesanti o medi.
	Punto a nido d'ape		Per l'inserimento di elastici, cuciture decorative, a nido d'ape, per galloni e orlature.
	Asola		Serve a realizzare asole su decorazioni per la casa, abiti, artigianato e altro.

Punti decorativi

La macchina dispone anche di funzioni per punti decorativi. I punti non descritti nello schema precedente sono punti decorativi. Quando si cuce utilizzando punti decorativi, assicurarsi di utilizzare uno stabilizzatore sotto il tessuto per ottenere un risultato migliore. Utilizzare una tensione del filo tra 3 e 5. Provare sempre la cucitura su una pezza di tessuto e regolare la tensione se necessario.

PREPARAZIONE

Apertura dell'imballo

1. Collocare la scatola su una superficie piana e stabile. Estrarre la macchina dalla custodia e rimuovere l'imballo esterno.
2. Rimuovere tutto il materiale da imballo esterno e il sacchetto in plastica.
3. Pulire la macchina con un panno asciutto per rimuovere le filacce e/o l'olio in eccesso intorno all'area dell'ago.

Nota: La macchina per cucire è regolata in modo da assicurare risultati ottimali a una temperatura ambiente normale. Temperature molto calde o molto fredde possono incidere sui risultati di cucito.

Collegamento dell'alimentazione

Gli accessori in dotazione comprendono il cavo di alimentazione e il pedale.

Nota: se non si sa come collegare la macchina alla presa di rete, consultare un elettricista qualificato. Staccare la spina dalla presa di rete quando non si usa la macchina.

In basso a destra sulla macchina per cucire sono presenti la presa e l'interruttore ON/OFF.

1. Collegare il cavo di alimentazione alla presa posteriore in basso a destra sulla macchina per cucire (A). Inserire la spina nella presa di rete a parete.
2. Premere l'interruttore di accensione/spengimento (B) su "I" per attivare l'alimentazione e la luce.

La velocità di cucitura si controlla tramite il pedale.

Nota: Dopo averla spenta, nella macchina potrebbe rimanere un residuo di energia elettrica. Pertanto la luce potrebbe rimanere accesa ancora per qualche secondo, fino a quando tutta l'energia non verrà consumata. Questo è normale per un apparecchio ad alta efficienza energetica.

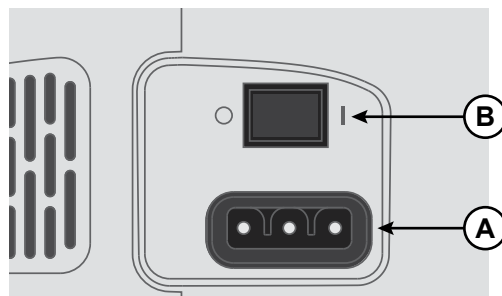

Per Stati Uniti e Canada

Questa macchina per cucire è dotata di una spina polarizzata (una linguetta più larga dell'altra). Per ridurre il rischio di scosse elettriche, la spina può essere inserita in una presa polarizzata in un solo verso. Se non si riesce a inserire la spina nella presa, capovolgerla. Se ancora non si riesce a inserirla, rivolgersi a un elettricista qualificato perché provveda a installare la presa adatta. Non modificare la spina in nessun modo.

Sistemazione della macchina dopo l'uso

1. Spegnerne l'interruttore principale. Dopo lo spegnimento, nella macchina potrebbe rimanere un residuo di energia elettrica. Pertanto è probabile che la luce rimanga accesa ancora per qualche secondo, fino a quando tutta l'energia non verrà consumata. Questo è un comportamento normale per un apparecchio ad alta efficienza energetica.
2. Scollegare il cavo di alimentazione prima dalla presa di rete e poi dalla macchina.
3. Conservare il cavo del pedale arrotolato intorno al pedale.
4. Riporre tutti gli accessori nel box accessori. Far scorrere il box sulla macchina per cucire intorno al braccio libero.
5. Riporre il pedale ed il cavo nello spazio sopra il braccio libero.
6. Posizionare il coperchio morbido sulla macchina per proteggerla da polvere e filacce.

Vassoio accessori braccio libero/rimovibile

Riporre piedini, bobine, aghi e altri accessori nel vassoio accessori in modo da tenerli a portata di mano.

Tenere il box accessori installato sulla macchina per disporre di una superficie di lavoro molto spaziosa.

Il braccio libero facilita la cucitura di particolari come le gambe dei pantaloni e gli orli delle maniche. Per utilizzare il braccio libero, rimuovere il vassoio accessori. Se collegato, il vassoio accessori è bloccato alla macchina tramite un gancio. Per togliere il vassoio, farlo scivolare verso sinistra.

Per rimuovere il vassoio accessori dalla macchina, aprire lo sportello mettendo un dito nella scanalatura sul lato sinistro del box accessori (A) e tirarlo con cautela. Chiudere lo sportello prima di rimettere il vassoio sulla macchina.

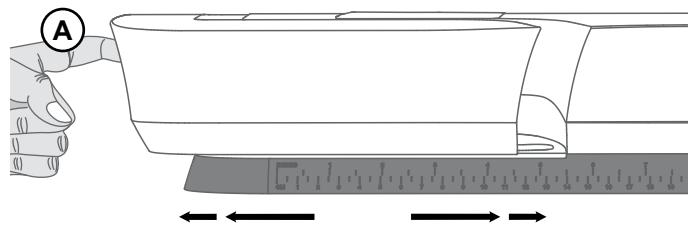

Leva alza-piedino

La leva del piedino si trova sul lato posteriore della testa della macchina per cucire. Questa leva si utilizza per sollevare e abbassare il piedino. Sollevare la leva per l'infilatura e abbassarla per cucire.

Sollevando la leva alzapedino e poi spingendola ancora più in alto, viene utilizzato uno spazio extra di sollevamento che consente l'inserimento di strati tessuti spessi sotto il piedino.

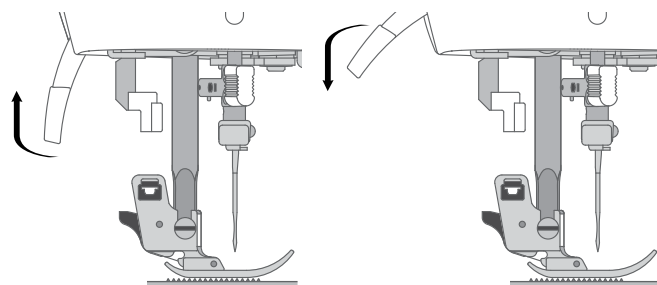

Tagliafilo

Per usare la lama per il filo, tirare il filo dalla parte posteriore a quella anteriore come illustrato in figura. In questo modo le estremità dei fili vengono lasciate abbastanza lunghe da evitare che l'ago si sfilì quando si ricomincia a cucire.

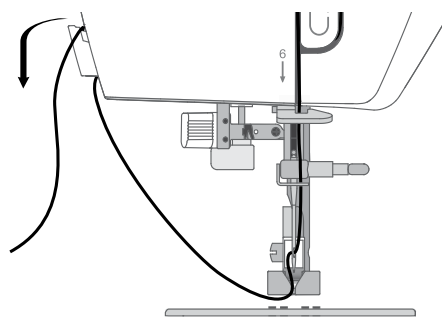

Porta-spola

La macchina per cucire dispone di due porta-spola, quello principale e quello ausiliario. I porta-spola sono adatti a tutti i tipi di filo. Il porta-spola principale è utilizzabile in posizione orizzontale (il filo si svolge dal rocchetto) o in posizione verticale (il rocchetto ruota con il filo). Utilizzare la posizione orizzontale per i fili normali e la posizione verticale per i rocchetti grandi o i fili speciali.

Porta-spola principale

Collocare il rocchetto sul porta-spola principale. Assicurarsi che il filo si sfilia dalla spoletta in senso antiorario e inserire un copri-spoletta. Usare un blocca-spola leggermente più grande del rocchetto. Per rocchetti piccoli (A), usare un blocca-spola più piccolo davanti al rocchetto. Per rocchetti grandi (B), usare un blocca-spola più grande davanti al rocchetto. Il lato piatto del blocca-spola deve essere spinto saldamente contro il rocchetto. Non deve essere presente alcuno spazio tra il blocca-spola e il rocchetto.

Nota: Non tutte le spolette sono fabbricate allo stesso modo. In caso di problemi con il filo, ruotarlo dalla parte opposta o utilizzare la posizione verticale.

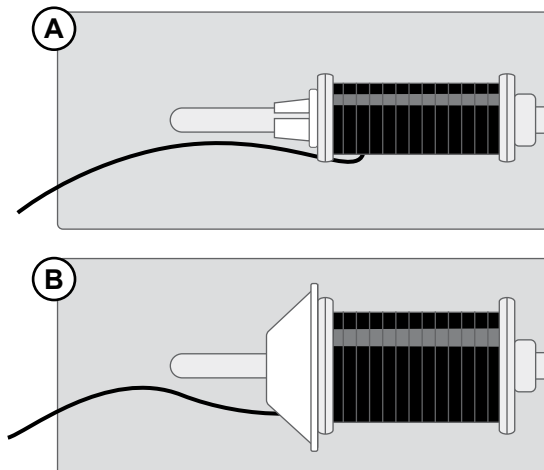

Porta spola ausiliario

Serve a caricare una bobina con un altro filo o per inserire un secondo rocchetto oppure quando si cuce con rocchetti più grandi o filati speciali. Inserire il porta-spola ausiliario nel foro alla sommità della macchina. Collocare un dischetto di feltro sotto il rocchetto, per evitare che il filo si svolga troppo velocemente. Non collocare un ferma-spola sopra il porta-spola, perché in tal caso il rocchetto non potrebbe girare.

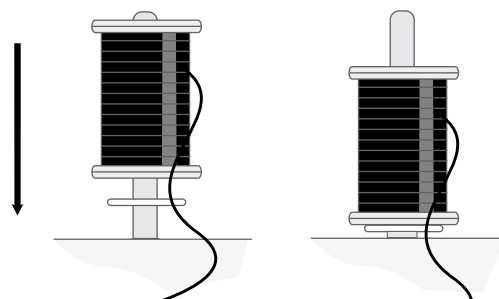

Avvolgere la bobina

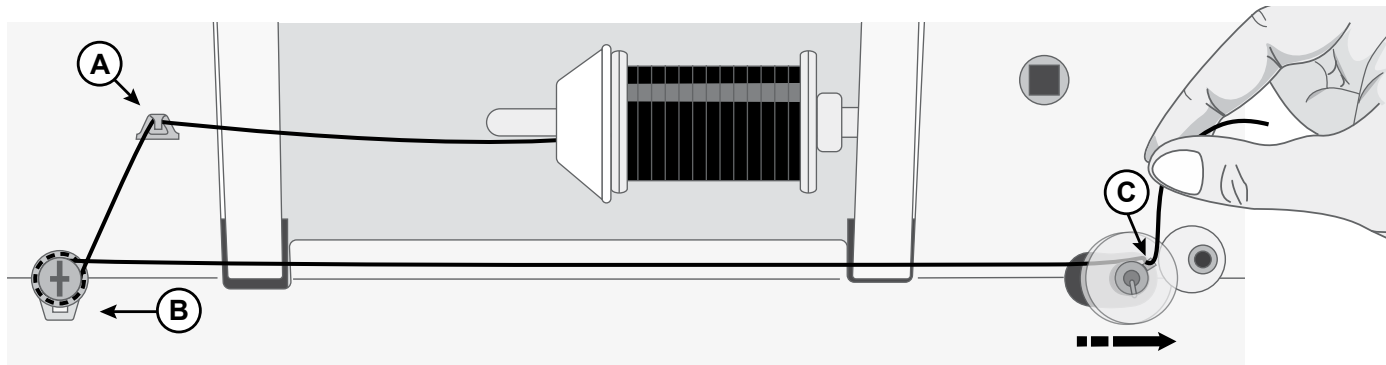

1. Collocare il rocchetto sul porta-spola. Fare scivolare saldamente un blocca-spola sul rocchetto.
2. Posizionare il filo nella guida-filo (A), dalla parte anteriore a quella posteriore. Passare il filo in senso orario intorno al disco tendifilo caricabobina, assicurandosi che sia tirato comodamente tra i dischi.
3. Guidare il filo nel foro della bobina (C) dall'interno all'esterno.
4. Inserire la bobina nell'alberino caricabobina. Assicurarsi che la bobina sia ben inserita.
5. Spingere l'alberino caricabobina nuovamente a destra.

Mantenere il capo del filo e premere il pedale per iniziare a

Nota: Quando l'alberino carica bobina è tutto a destra, la macchina non cuce. Assicurarsi di spingere l'alberino della bobina nella posizione di cucitura (a sinistra) prima di cucire.

caricare la bobina.

Dopo alcuni giri, togliere il piede dal pedale per arrestare l'avvolgimento. Tagliare il filo in eccesso vicino alla bobina. Premere il pedale per riprendere il caricamento. Quando la bobina è piena, il caricamento rallenta e si ferma automaticamente.

6. Spingere l'alberino caricabobina nuovamente a sinistra. Rimuovere la bobina e tagliare il filo.

Inserimento della bobina

Nota: Prima di inserire o rimuovere la bobina assicurarsi che l'ago sia completamente sollevato e che la macchina sia spenta.

1. Rimuovere il copri-bobina (A) spingendo il piccolo pulsante alla destra del coperchio (B) verso destra.
2. Inserire la bobina nell'alloggiamento con il filo svolto in senso antiorario.
3. Tirare il filo attraverso la fessura (C).
4. Tirare il filo in senso orario fino a quando si infila nella tacca (D).
5. Estrarre circa 15 cm di filo e inserire il coperchio della bobina.

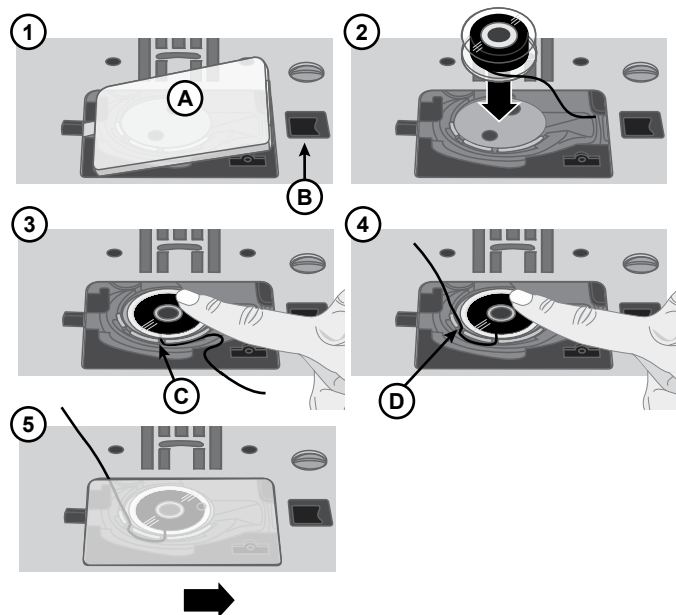

Infilatura della macchina

Importante! Assicurarsi che il piedino sia alzato e l'ago sia sollevato al massimo ruotando il volantino verso di sé. Questa operazione è molto importante perché aiuta ad infilare correttamente la macchina. La mancata osservanza di quanto sopra darà luogo a un cucito di scarsa qualità.

1. Posizionare il filo sul porta-spola e montare un blocca-spola delle stesse dimensioni.
2. Tirare il filo nel guida-filo (A) dalla parte anteriore alla parte posteriore e nel guida-filo (B) dalla parte posteriore alla parte anteriore. Tirare il filo tra i dischi tendifilo (C).
3. Continuare a portare il filo verso il basso attraverso la fessura di infilatura destra, intorno all'inversione a U, poi di nuovo verso l'alto attraverso la fessura di infilatura sinistra.
4. Infilare il filo da destra nella leva tendi-filo (D) quindi verso il basso attraverso la fessura per il filo a sinistra nella guida-filo (E) e nella guida-filo dell'ago (F).
5. Infilare la cruna dell'ago da davanti a dietro.

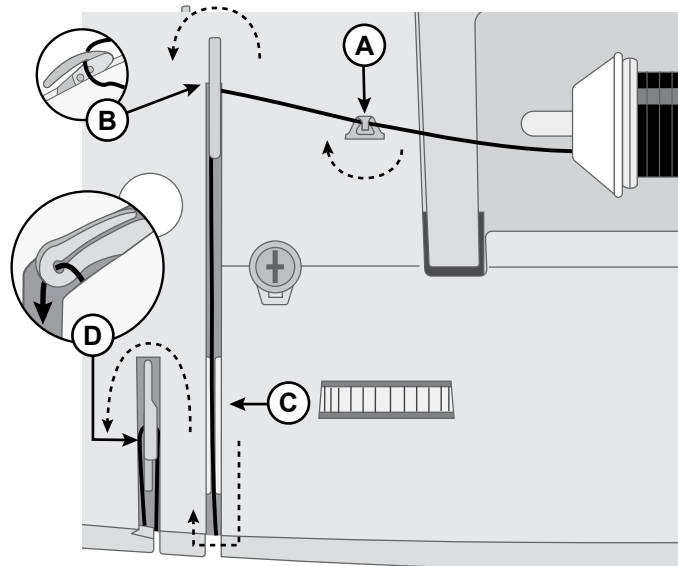

Vista superiore della macchina

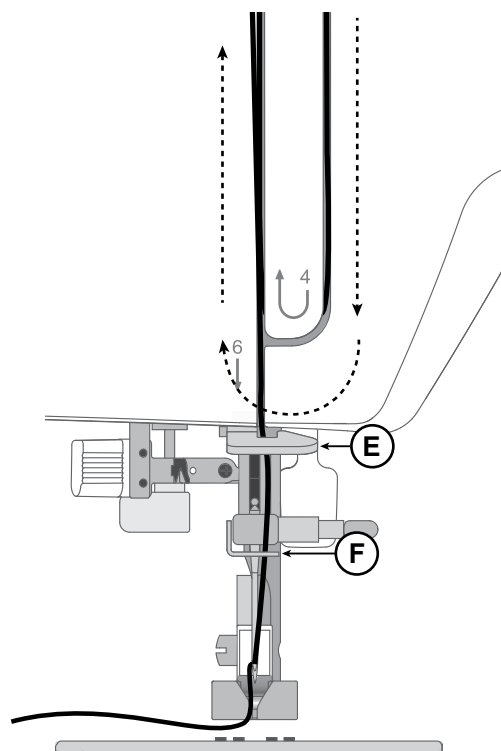

Vista frontale della macchina

Infila-ago

L'infila-ago incorporato consente di infilare l'ago in modo rapido e semplice.

L'infila-ago incorporato può essere utilizzato solo con l'ago completamente sollevato. Ruotare il volantino verso di sé fino a quando l'ago si troverà nella posizione di massima altezza. Si raccomanda di abbassare il piedino.

- Usare la maniglia (A) per abbassare completamente l'infila-ago. Le flange di metallo coprono l'ago. Un gancetto si infila nella cruna dell'ago (B).
- Posizionare il filo dalla parte posteriore al di sopra del guida-filo (C) e sotto il gancio piccolo (D).
- Lasciare che l'infila-ago oscilli dolcemente all'indietro. Il gancetto tira il filo attraverso la cruna, formando un anello dietro l'ago. Tirare l'anello dietro l'ago.
- Sollevare il piedino e collocare il filo sotto di esso.
- Tirare il filo di circa 15-20 cm oltre la cruna dell'ago. In questo modo si evita che la macchina si sfilii quando si inizia a cucire.

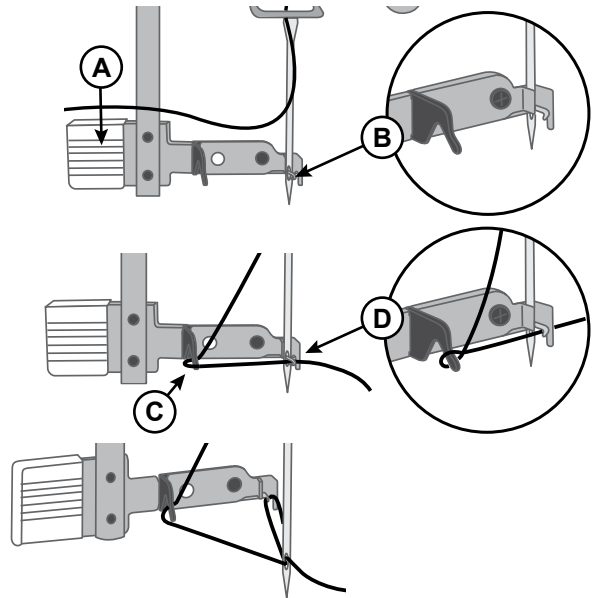

Nota: L'infila-ago è destinato agli aghi n. 70-110. Non utilizzarlo per aghi n. 60 o più piccoli, aghi lanceolati o aghi doppi. Sono inoltre disponibili accessori opzionali che richiedono l'infilatura manuale dell'ago. Quando si infila l'ago manualmente, assicurarsi di procedere dalla parte anteriore a quella posteriore.

Aghi

Nella macchina per cucire, l'ago svolge una funzione molto importante. Utilizzare esclusivamente aghi di qualità, ad esempio, gli aghi del sistema 130/705H. La confezione di aghi in dotazione alla macchina contiene aghi delle dimensioni usate più di frequente.

 *Verificare che l'ago sia adatto al filato in uso. Filati più pesanti richiedono aghi con una cruna di maggiori dimensioni. Se la cruna dell'ago è troppo piccola per il filato, l'infilatura potrebbe non funzionare correttamente.*

Ago universale



Gli aghi universali hanno la punta leggermente arrotondata e sono disponibili in una varietà di grandezze. Adatti per cucire genericamente su tessuti di tipo e spessore diverso.

Ago per tessuti elastici



Gli aghi per tessuti elastici hanno la punta arrotondata e uno speciale solco longitudinale che elimina i punti saltati quando il tessuto si piega. Per maglieria, costumi da bagno, pile e pelli sintetiche.

Ago per jeans



Questi aghi hanno la punta particolarmente affilata per penetrare in tessuti a trama stretta senza deformarsi. Per tela, jeans e microfibre.

Ago da ricamo



Gli aghi da ricamo si distinguono per uno speciale solco longitudinale, per la punta leggermente arrotondata e per la cruna di poco più grande del normale, per evitare di danneggiare filati e materiali. Vanno utilizzati con filati metallici o altri filati speciali da ricamo a mano libera e per cuciture decorative.

Ago lanceolato

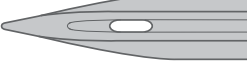

L'ago lanceolato è provvisto di larghe sporgenze su ciascun lato che consentono di forare i tessuti per realizzare i punti entredeux e altri punti per orli su tessuti in fibre naturali.

Nota: Per evitare che l'ago si rompa, utilizzare esclusivamente velocità di cucitura medie e basse e l'ago consigliato per cucire tessuti spessi.

Informazioni importanti sugli aghi



Sostituire l'ago frequentemente. Come regola generale, gli aghi devono essere cambiati ogni 6-8 ore di cucitura effettiva.

Utilizzare sempre un ago dritto con la punta affilata e assicurarsi che quest'ultima non sia piegata o danneggiata (A).

Un ago danneggiato (B) può rompersi, saltare dei punti o fare impigliare il filo, oltre che rovinare la placca ago.

Non utilizzare aghi doppi asimmetrici (C) che potrebbero danneggiare la macchina per cucire.

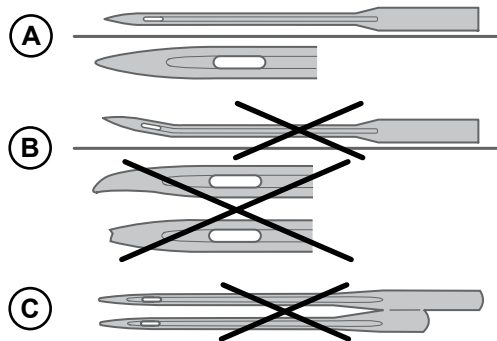

Guida alla selezione — Dimensione di ago, tessuto, filo

Dimensione ago	Tessuto	Filato
70 (9) 80 (12)	Tessuti leggeri: cotone sottile, velo, seta, mussolina, tessuto intrecciato, maglia, jersey, crêpe, poliestere, chiffon, organza	Filato universale leggero
80 (12) 90 (14)	Tessuti di medio peso: cotone per quilting, raso, maglia doppia, lana leggera, rayon, poliestere, lino leggero	Per ottenere i migliori risultati, utilizzare fili di poliestere per tessuti sintetici e fili di cotone o universali per tessuti naturali.
90 (14)	Tessuti di medio peso: lino intrecciato, di medio peso, lenzuola in poliestere o cotone, spugna, cambri, maglia doppia	
100 (16)	Tessuti pesanti: tela, lana, denim, tessuti per decorazioni casalinghe, felpa, maglia pesante	Poliestere o filato universale.
110 (18)	Tessuti pesanti: lana pesante per cappotti, tessuti da arredamento	Filo pesante per l'ago, con filo multiuso per la bobina.

Sostituzione dell'ago

Nota: prima di sostituire l'ago, può essere utile posizionare un piccolo pezzo di carta o di tessuto sotto l'area dell'ago, sopra il foro della placca ago, in modo che quest'ultimo non cada accidentalmente nella macchina.

1. Allentare la vite del morsetto. Se lo si sente stretto, utilizzare il cacciavite presente tra gli accessori.
2. Rimuovere l'ago.
3. Spingere il nuovo ago verso l'alto nel blocca-ago con la parte piatta dell'ago rivolta all'indietro.
4. Quando l'ago non sale più, stringere saldamente la vite.

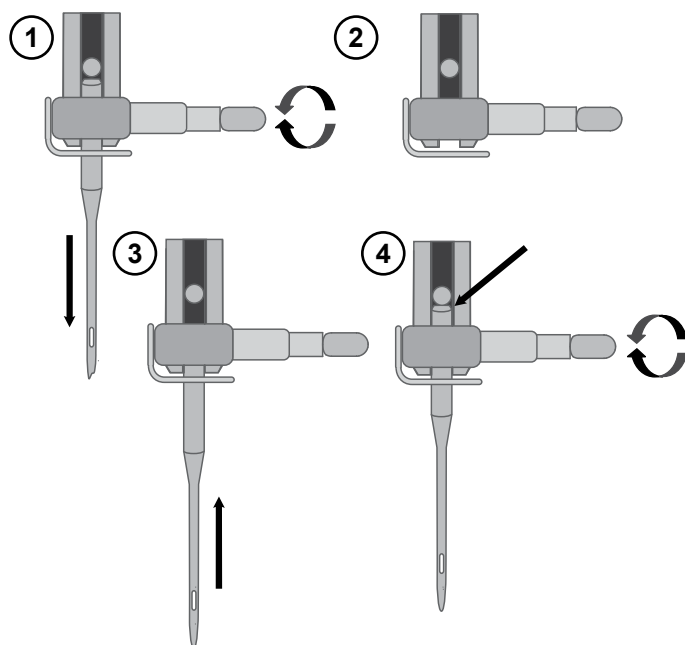

Tensione del filo

Per impostare la tensione del filo, ruotare il selettore sulla parte superiore della macchina. In funzione del tessuto, filo, ecc., potrebbe essere necessario regolare la tensione. Per ottenere la massima durata e il migliore aspetto dei punti, assicurarsi che la tensione del filo sia regolata correttamente. In generale, i fili si incontrano a metà dei due strati di tessuto (A).

Se il filo della bobina è visibile sul lato superiore del tessuto, significa che la tensione del filo nell'ago è eccessiva (B). Riduzione della tensione del filo nell'ago.

Se il filo dell'ago è visibile sul lato inferiore del tessuto, significa che la tensione del filo nell'ago è insufficiente (C). Aumentare la tensione del filo nell'ago.

Per asole e punti decorativi, è necessario che il filo dell'ago in alto sia visibile sotto la stoffa.

Eeguire alcuni test su una pezza di tessuto di scarto, uguale a quello da cucire, e controllare la tensione.

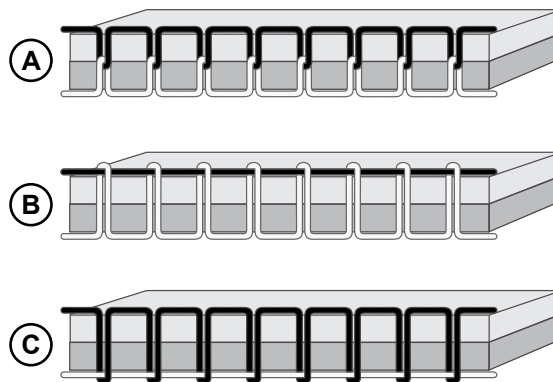

Cucitura senza griffe

Quando si applicano bottoni o si realizzano altre tecniche di cucito e non si desidera trasportare il tessuto, è necessario abbassare le griffe.

La leva per le griffe si trova sul retro del braccio libero.

1. Abbassare le griffe spostando la leva in posizione "Griffe abbassate".
2. Sollevare le griffe spostando la leva in posizione "Griffe sollevate".

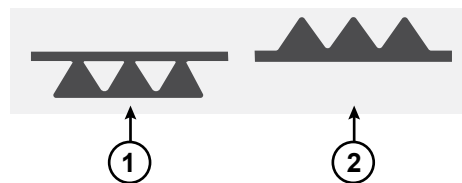

Nota: Alla pressione dell'interruttore, le griffe non si sollevano immediatamente. Per riabbassare le griffe, ruotare il volantino di un giro completo verso di sé o iniziare a cucire.

Pressione del piedino

Utilizzata per controllare la pressione del piedino sul tessuto e garantire un trasporto uniforme durante il cucito. La pressione del piedino è stata preimpostata al valore standard "2". Anche se non richiede regolazioni per la maggior parte dei tessuti, può essere regolato per tessuti molto sottili o molto spessi; aumentare per tessuti pesanti e diminuire per tessuti leggeri.

Nota: La rotazione eccessiva in senso antiorario potrebbe far staccare la rotellina. In questo caso, riposizionarla e ruotarla in senso orario fino a quando rimane in posizione.

Nota: Se il selettore viene ruotato in senso orario fino all'arresto, ha raggiunto la massima pressione possibile. Non cercare di ruotarlo ulteriormente.

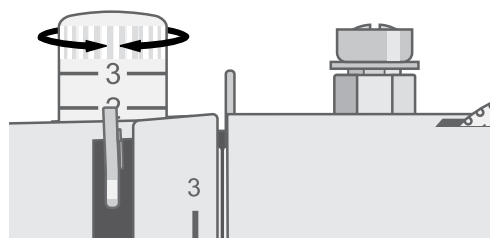

Sostituire il piedino

1. Accertarsi che l'ago sia sollevato al massimo e che il piedino sia alzato. Il pulsante di rilascio del piedino estende il retro del porta-piedino. Premere questo pulsante per rilasciare il piedino.
2. Per innestare un piedino sul portapiedino, collocare il perno direttamente sotto la fessura del portapiedino. Abbassare la leva e il piedino scatterà in posizione.

Nota: Se si incontrano difficoltà nel posizionare il piedino nella posizione corretta, tenere premuto la il pulsante di sblocco mentre si abbassa il piedino. Usare il pollice per guidare con attenzione il piedino nella posizione corretta finché non scatta in posizione.

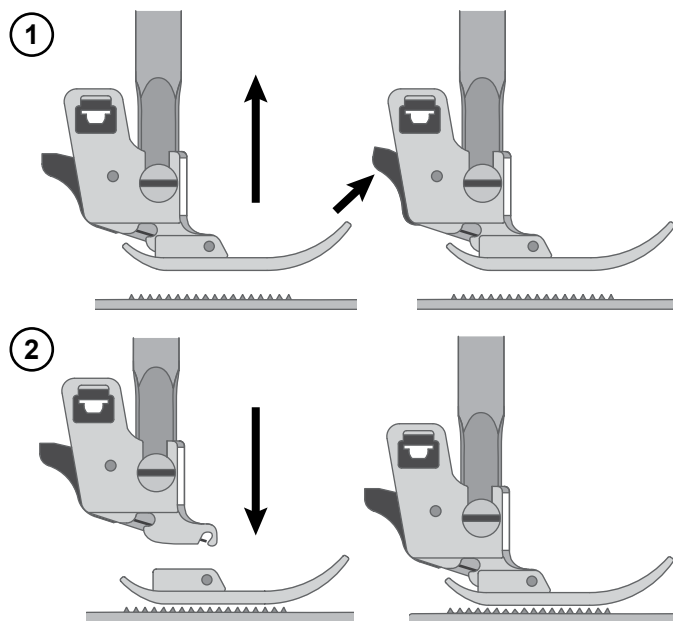

Montaggio della guida per bordi/quilt

Innestare la guida per bordi/quilt nella fessura (A) come illustrato in figura. Regolare come necessario per orli, plissettature, quilt, ecc.

 *Spegnere l'interruttore ("O") quando si svolge qualsiasi operazione tra quelle specificate anteriormente!*

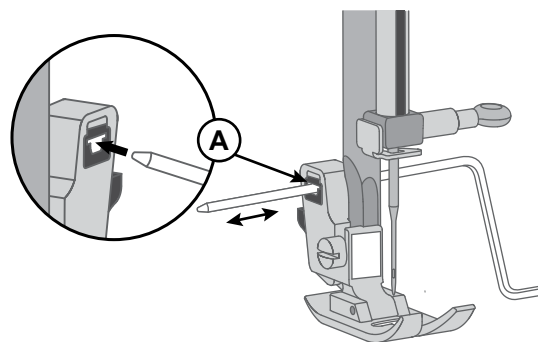

FUNZIONAMENTO DELLA MACCHINA

Selezione del punto

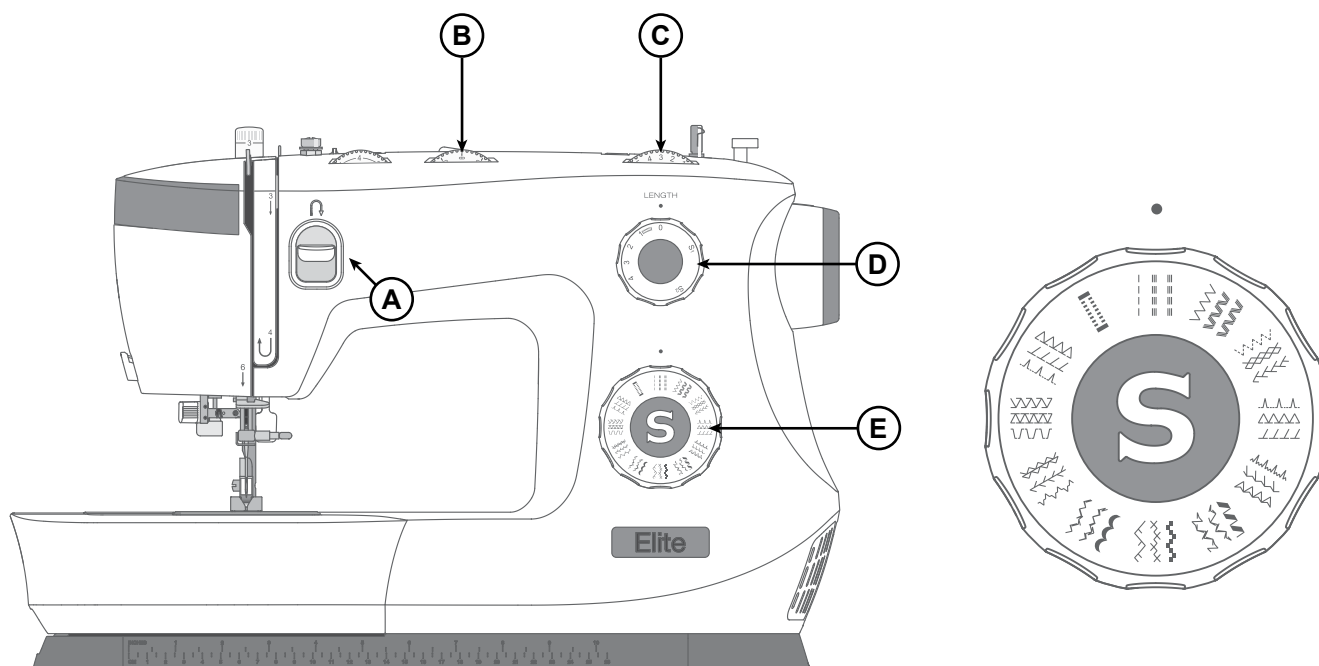

- A. Leva della retromarcia
- B. Selettore per tre posizioni dell'ago
- C. Selettore larghezza punto
- D. Selettore della lunghezza del punto
- E. Selettore punto

Il selettore del punto si utilizza per selezionare il punto da cucire. Il selettore può essere ruotato a sinistra o a destra.

Per la cucitura di motivi con punti grigi

Ruotare il selettore del punto fino a quando scatta nella posizione sotto il punto che si trova sulla macchina, subito sopra il selettore.

Impostare il selettore della lunghezza del punto in base alla lunghezza desiderata. Può essere impostato per lunghezze da 0,5 a 4.

Per la cucitura di punti dritti il selettore dell'ampiezza del punto può essere impostato sullo 0 per la posizione centrale dell'ago o sul 6 per la posizione dell'ago a sinistra.

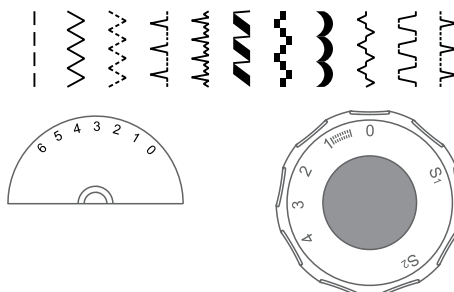

Selettore larghezza punto

Selettore della lunghezza del punto

Per la cucitura di motivi con punti blu o rossi

Ruotare il selettore del punto fino a quando scatta nella posizione sotto il punto che si trova sulla macchina, subito sopra il selettore.

Impostare il selettore della lunghezza del punto in modo che S1 o S2 sia allineato con il punto che si trova sul selettore. Questo selettore deve essere impostato su S1 per i punti blu o su S2 per i punti rossi, altrimenti il modello di cucito non verrà eseguito.

Impostare il selettore dell'ampiezza del punto da 4 a 6. Se si desidera, si può impostare anche un'ampiezza inferiore, a seconda dell'aspetto del punto che si vuole ottenere.

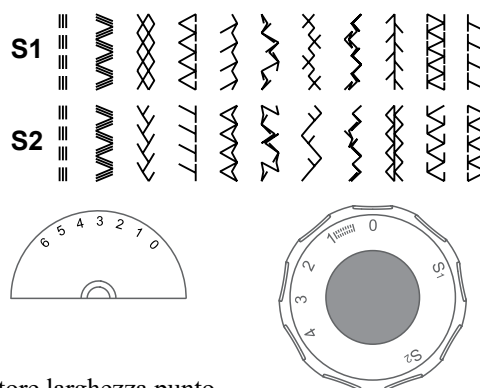

Selettore larghezza punto

Selettore della lunghezza del punto

Selettore della larghezza del punto e selettore della lunghezza del punto

Funzione del selettore larghezza punto

L'ampiezza massima per il punto zigzag è di 6 mm; tuttavia, questa ampiezza può essere ridotta per qualsiasi motivo. L'ampiezza aumenta spostando il selettore dello zigzag da "0" a "6".

(1)

Funzione del selettore della lunghezza del punto con cucitura a zigzag

Impostare il selettore del punto sullo zigzag. La densità dei punti a zigzag aumenta quanto più la lunghezza del punto del selettore è impostata vicino allo "0". AI punti a zigzag standard normalmente si impostano su "3" o meno. I punti a zigzag densi sono chiamati punti raso.

Funzione del selettore della lunghezza del punto con cucitura dritta

Per le cuciture con il punto dritto ruotare il selettore del punto sull'impostazione corrispondente. Ruotare il selettore della lunghezza del punto verso lo "0" per diminuire la lunghezza di ciascun punto. Ruotare il selettore verso il "4" per aumentarla. Generalmente, utilizzare una lunghezza del punto più lunga quando si cuciono tessuti più pesanti o quando è necessario utilizzare un ago o un filato più grosso. Utilizzare una lunghezza del punto inferiore quando si cuciono tessuti più leggeri o un ago o un filato più sottile.

Selettore per tre posizioni dell'ago

La posizione può essere regolata con il selettore per tre posizioni dell'ago. Il funzionamento normale avviene con l'ago in posizione centrale. Per cucire gli orli o linee parallele di punti, selezionare la posizione dell'ago a destra o a sinistra. Per cucire con l'ago doppio, scegliere la posizione centrale.

1. Dritto
2. Zigzag

L. Ago a sinistra

M. Posizione centrale dell'ago

R. Ago a destra

Retromarcia

Per assicurare l'inizio e la fine di una cucitura, premere la leva di retromarcia. Cucire alcuni punti in retromarcia. Rilasciare la leva e la macchina riprenderà a cucire in avanti.

①

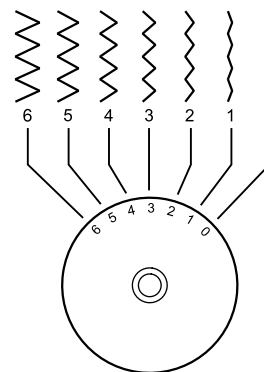

②

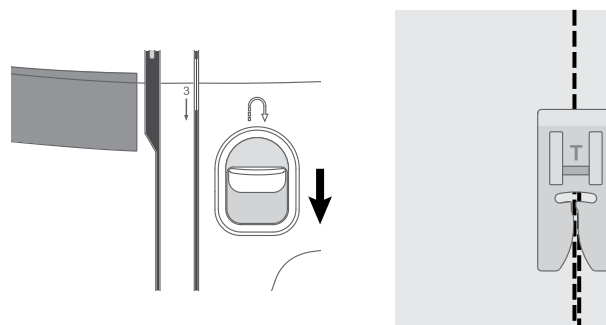
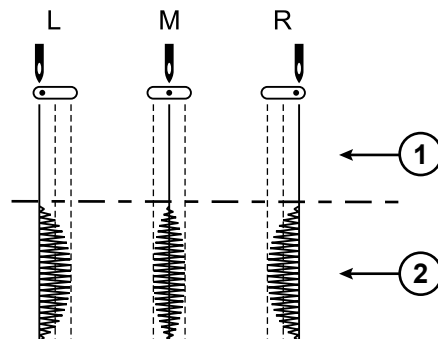
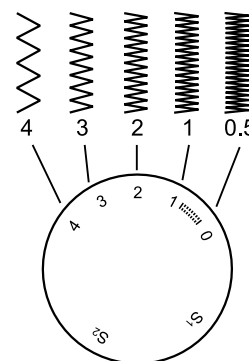

CUCITO

Cucitura

Accanto ai punti o alle tecniche di cucito descritti in questa sezione del manuale, uno schema illustra il piedino e le impostazioni raccomandate. Vedere gli esempi nello schema a destra.

Le impostazioni consigliate vengono visualizzate anche sul display, ma potrebbero necessitare di una regolazione per adattarsi a una tecnica speciale.

Nota: L'eccesso di tintura di alcuni tessuti può scolorire macchiando altri tessuti e la macchina per cucire. Queste macchie possono essere molto difficili, se non impossibili, da eliminare. Pile e jeans, soprattutto nei colori rosso e blu, spesso causano questo problema. Se si ha la sensazione che il tessuto/il capo prêt-à-porter contengano una quantità eccessiva di colore, per evitare che macchino sottoporli sempre a un prelavaggio prima di cucirli/ricamarli.

Nota: Per ottenere risultati ottimali, utilizzare lo stesso filo per la parte superiore e per la bobina. Se si cuce con filati decorativi o speciali, nella bobina utilizzare un filo standard.

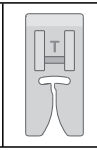
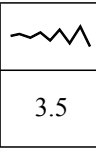
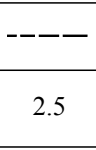
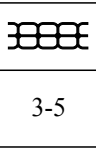
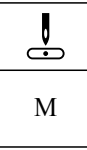
					
		3.5	2.5	3-5	M
(A)	(B)	(C)	(D)	(E)	(F)

- A. Punto
- B. Piedino
- C. Lunghezza punto in mm
- D. Larghezza punto in mm
- E. Tensione del filo
- F. Tre posizioni dell'ago

Iniziare a cucire con punto diritto

Impostare la macchina sul punto diritto (vedere schema a destra).

Sollevarlo il piedino e posizionarvi sotto il tessuto, accanto alla linea del margine di cucitura sulla piastrina dell'ago. Sul copri-bobina è presente una linea guida a 6 mm.

Inserire il filo dell'ago sotto il piedino.

Abbassare l'ago sul punto in corrispondenza del quale si desidera iniziare. Portare i fili all'indietro e abbassare il piedino. Premere il pedale. Guidare delicatamente il tessuto lungo la linea guida, lasciando che la macchina trasporti il tessuto (A). Se il filo della bobina non viene tirato su, lo sarà automaticamente quando si inizia a cucire.

Per assicurare l'inizio di una cucitura, premere e tenere premuto la leva di retromarcia. Cucire alcuni punti in retromarcia. Rilasciare la leva di retromarcia e la macchina riprenderà a cucire in avanti (B).

Impostazione per punto diritto

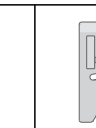
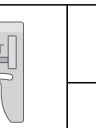
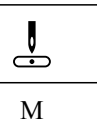
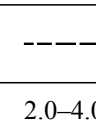
				
		M	2.0-4.0	3-5

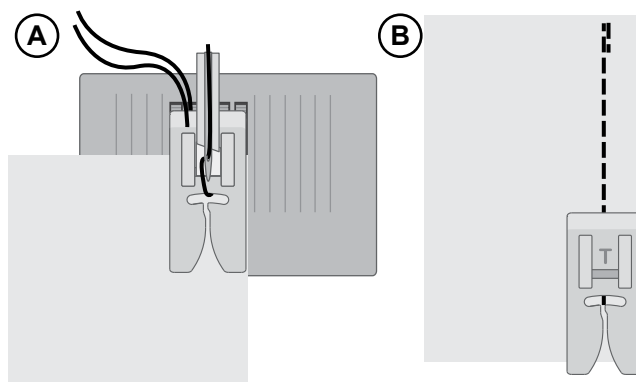

Modifica della direzione di cucitura

Per cambiare la direzione di cucitura, arrestare la macchina abbassando l'ago.

Solleverlo il piedino.

Ruotare il tessuto intorno all'ago e modificare la direzione come desiderato. Abbassare il piedino e continuare a cucire nella nuova direzione.

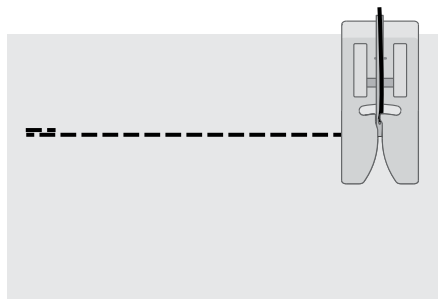

Completamento della cucitura

Tenere premuto la leva di retromarcia e cucire alcuni punti in retromarcia quando si raggiunge la fine della cucitura. Rilasciare il pulsante di retromarcia e cucire in avanti fino a raggiungere l'estremità della cucitura. In questo modo si assicurerà che i punti non si scuciano.

Ruotare il volantino verso di sé, fino a sollevare l'ago al massimo. Sollevare il piedino e rimuovere il tessuto, tirando i fili sul retro.

Tirare i fili verso l'alto e passarli sulla lama per il filo in modo che vengano tagliati della lunghezza corretta e che l'ago non si sfilii quando si comincia la cucitura successiva.

Punto dritto elastico

Questo punto è rinforzato rispetto al punto dritto: è un punto triplo ed elastico. Il punto dritto elastico può essere utilizzato su tessuti pesanti elastici, per le cuciture al cavallo che sono soggette a grandi sforzi e per l'impuntura di tessuti pesanti.

Durante la formazione del punto la macchina si muove avanti e indietro e quindi è necessario guidare il tessuto con cautela.

		M	2.5	3-5



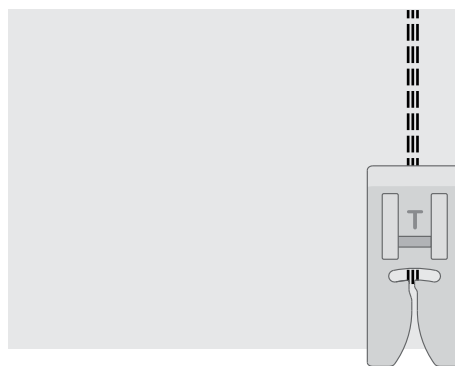



Impostazione per punto dritto elastico



Punto zig-zag multiplo

Il punto zig-zag a più passi viene utilizzato per sorfilare gli orli grezzi. Assicurarsi che l'ago infili il tessuto sul lato sinistro e sorfilo l'orlo sul lato destro.

Può anche essere utilizzato come punto elastico per consentire alle cuciture di allungarsi sui tessuti a maglia.

					
		3.0-5.0	1.0	3-5	M

Impostazione per punto zig-zag a più passi









Punto sopraggitto inclinato

Il punto sopraggitto inclinato aperto cuce e contemporaneamente sorfila il bordo del tessuto. È perfetto per i tessuti elastici. È più elastico rispetto alle normali cuciture, robusto e veloce da cucire.

Posizionare la stoffa sotto il piedino allineando il bordo del piedino al bordo della stoffa. Una volta terminata la cucitura, tagliare il tessuto in eccesso al di fuori della cucitura.

Suggerimento: Puoi anche utilizzare il piedino Orlo invisibile per cucire sul bordo estremo della stoffa. Regolare l'estensione sul piedino e lasciarlo guidare lungo il bordo del tessuto. Eseguire sempre prima una prova di cucitura su un pezzo di tessuto di scarto, il risultato potrebbe variare a causa del peso e della qualità del tessuto.

					
		3.0-5.0	2.0-3.0	3-5	M

Impostazione per punto sopraggitto inclinato

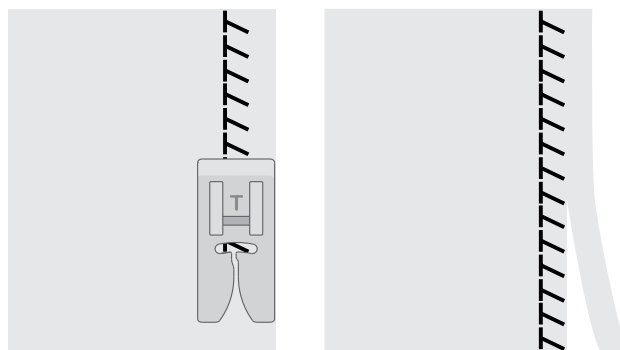

Punto overlock chiuso

Il punto overlock chiuso può essere utilizzato per cucire tessuti elasticizzati di peso da medio a pesante.

Utilizzare questo punto per orlare tessuti elastici (A) e passanti delle cinture (B). Piegare un orlo sul rovescio e cucirlo con un punto overlock chiuso sul diritto. Tagliare la stoffa in eccesso.

		5.5	2.5	3-5	M

Impostazione per punto overlock chiuso

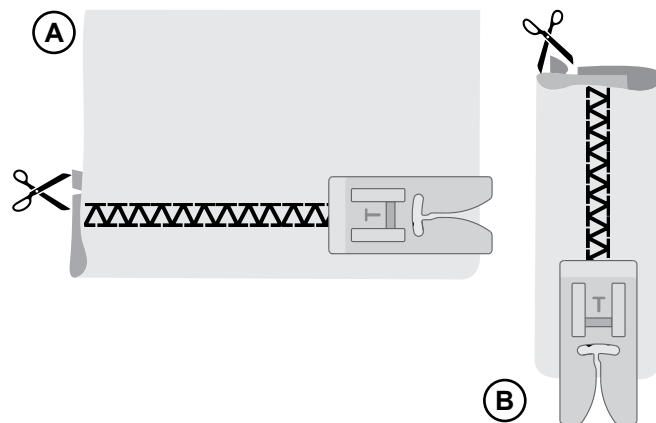

Orlo invisibile

Il punto per orlo invisibile viene utilizzato per eseguire orli invisibili su gonne, pantaloni e progetti di decorazione per la casa. Ci sono due i tipi di orlo invisibile: uno è consigliato per tessuti elastici da medi a pesanti (1) e l'altro per tessuti non elastici da medi a pesanti (2).

- Rifinire il bordo grezzo dell'orlo se si cuce su tessuto non elastico. Nella maggior parte dei lavori a maglia non è necessario rifinire prima l'orlo grezzo.
- Piegare e premere il margine di cucitura sul lato posteriore.
- Piegare l'orlo su se stesso in modo che circa 1 cm dell'orlo finito si allunghi oltre la piega. Il lato posteriore del progetto ora dovrebbe essere a faccia in su.
- Posizionare il tessuto sotto il piedino in modo che la piega segua il bordo della guida (A).
- Quando l'ago entra nella piega deve catturare un po' di tessuto. Se i punti sono visibili sul lato destro, regolare la guida d'orlo (A) ruotando la vite di regolazione (B) fino a quando il punto che cattura l'orlo sarà appena visibile.

(1)	(2)		3.0-5.0	1.0-2.0	3-5	M

Impostazione per l'orlo invisibile

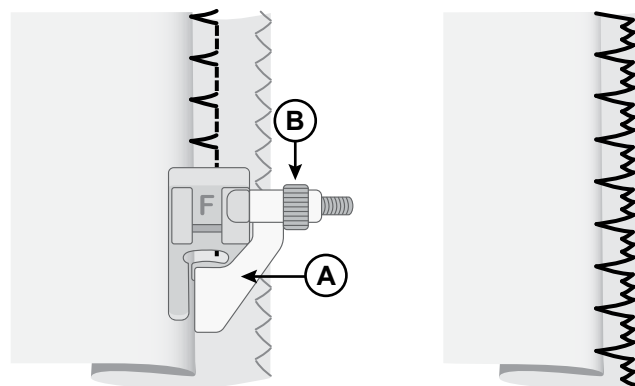

Tessuto non elastico

Tessuto elastico

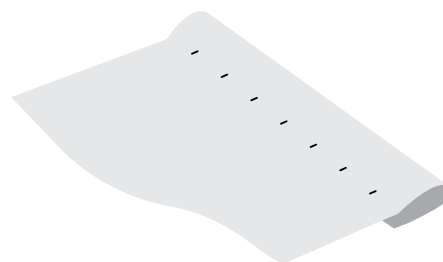

Diritto del tessuto

Rammendi e riparazioni







Riparazione di buchi di grandi dimensioni

Per coprire buchi di grandi dimensioni è necessario cucire una nuova pezza di tessuto sull'area danneggiata.







Imbastire la nuova pezza sull'area danneggiata sul diritto del tessuto.

Cucire gli orli con il punto zig-zag o il punto zig-zag a più passi.

Rifilare il tessuto in eccesso vicino alla cucitura sul rovescio del tessuto.

					
		4.0-6.0	2.0	3-5	M

Impostazione per zig-zag

					
		5.0	1.0-2.0	3-5	M

Impostazione per zig-zag a più passaggi

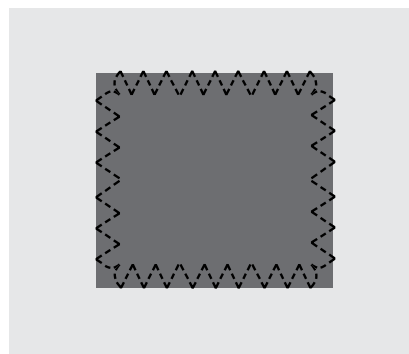

Riparazione di strappi

Su strappi, orli sfrangiati e piccoli buchi è utile collocare una pezza di tessuto sul rovescio del tessuto da rammendare. Il tessuto sottostante rinforza l'area danneggiata.

Collocare una pezza di tessuto sotto il tessuto danneggiato. La pezza deve essere leggermente più larga dell'area danneggiata.

Cucire utilizzando il punto zig-zag o il punto zig-zag a più passi.

Rifilare la pezza di tessuto di rinforzo.

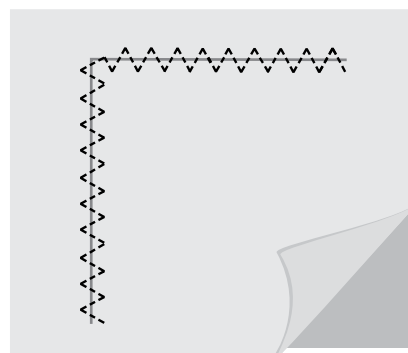







Asole in un unico passaggio

Cucire asole perfettamente adatte al bottone. Per realizzare le asole, è necessario utilizzare un'interfaccia e/o uno stabilizzatore.

1. Sul tessuto, contrassegnare la posizione di partenza dell'asola (A).
2. Sul piedino porta-bottone in un unico passaggio, spingere all'indietro la leva (B) per aprire il supporto del pulsante. Inserire il bottone. Spingere il porta-bottone fino a quando il bottone viene bloccato in posizione (C). Il bottone determinerà la lunghezza dell'asola.
3. Innestare il piedino per asole in un unico passaggio.
4. Assicurarsi che il filo sia tirato attraverso il foro del piedino e posizionato sotto lo stesso.
5. Posizionare il tessuto sotto il piedino in modo che il segno sul tessuto sia allineato con il centro del piedino per asole (D).
6. Abbassare la leva per asola (E) e spingerla delicatamente verso il retro.
7. Tenere l'estremità del filo superiore e iniziare a cucire. Le asole vengono cucite dalla parte anteriore del piedino verso il retro. Smettere di cucire quando l'asola è completa.
8. Una volta terminata l'asola sollevare il piedino. Spingere completamente la leva asole.
9. Per fissare le travette, infilare l'estremità del filo dell'ago in un ago per cucito manuale, tirare sul rovescio e legare il capo prima di tagliare il filo in eccesso.
10. Utilizzare il taglia-asole e aprire l'asola da entrambi i lati partendo dalle estremità e lavorando verso il centro (F).

Se si desidera cucire un'altra asola, non tirare la leva asole verso l'alto al termine. Al contrario, allontanarla. Cucire un'altra asola.

Nota: Cucire sempre un'asola di prova su una pezza di tessuto di scarto.

					
		5.0		3-5	M

Impostazione per asole

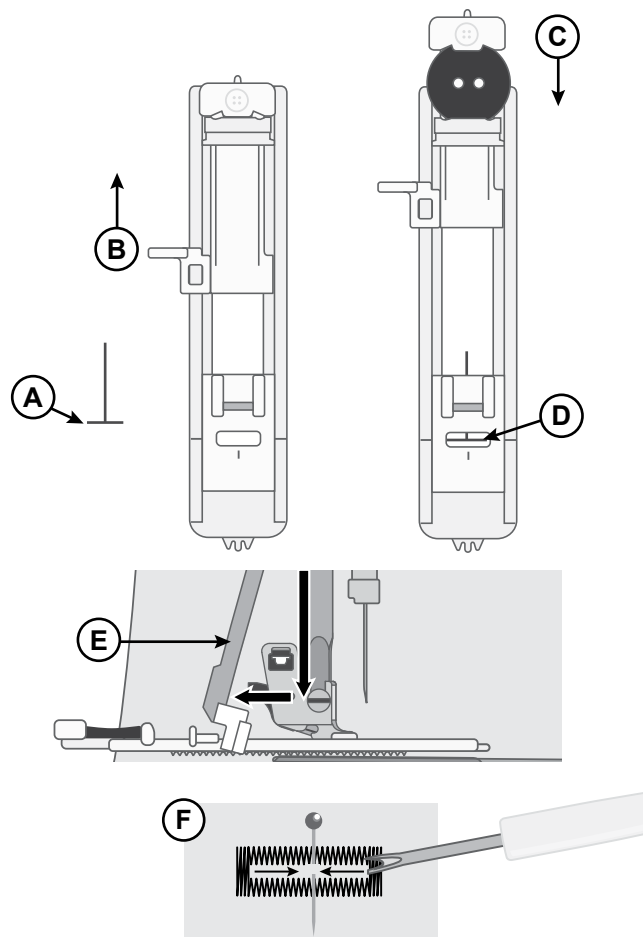





Cucitura di cerniere

Il piedino per cerniere lampo può essere inserito a destra o a sinistra dell'ago e facilita la cucitura vicino a entrambi i lati della cerniera.

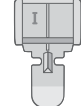
Per cucire il lato destro della cerniera, innestare il piedino a sinistra (A).

Per cucire il lato sinistro della cerniera, innestare il piedino a destra (B).

				
		M	1.5-3.0	3-5

Impostazione per cerniere lampo

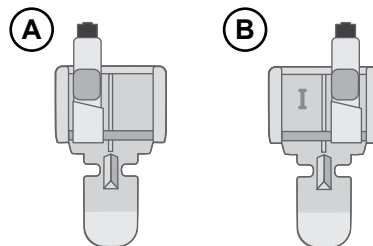

Cerniera centrata

- Affiancare le pezze di tessuto diritto contro diritto e spillare. Segnare la lunghezza della cerniera sul tessuto.
- Imbastire la cucitura della cerniera utilizzando il margine di cucitura specificato (utilizzare un punto dritto con lunghezza 4 mm e tensione filo 2). Imbastire fino alla fine del segno della cerniera (C).
- Configurare la macchina per punto dritto (vedi tabella qui sopra), cucire in retromarcia alcuni punti e cucire il resto della cucitura utilizzando il margine di cucitura stabilito (C).
- Stira per aprire i margini di cucitura. Porre il lato destro della cerniera sul rovescio della cucitura e fissare in posizione con il nastro (D).
- Capovolgere il progetto, verificando che il diritto sia a faccia in su. Innestare il piedino per cerniere a sinistra dell'ago (A).
- Cucire lungo il lato destro della cerniera fino all'estremità e ricordarsi di cucire in retromarcia all'inizio. Arrestarsi con l'ago infilato nel tessuto, sollevare il piedino e ruotare il progetto per cucire trasversalmente il fondo della cerniera (E).
- Innestare il piedino per cerniere a destra dell'ago (B). Cucire l'altro lato della cerniera nella stessa maniera del primo lato (F).
- Voltare il progetto per rimuovere il nastro adesivo sul retro.
- Ruotare di nuovo il progetto sul diritto e rimuovere i punti di imbastitura.

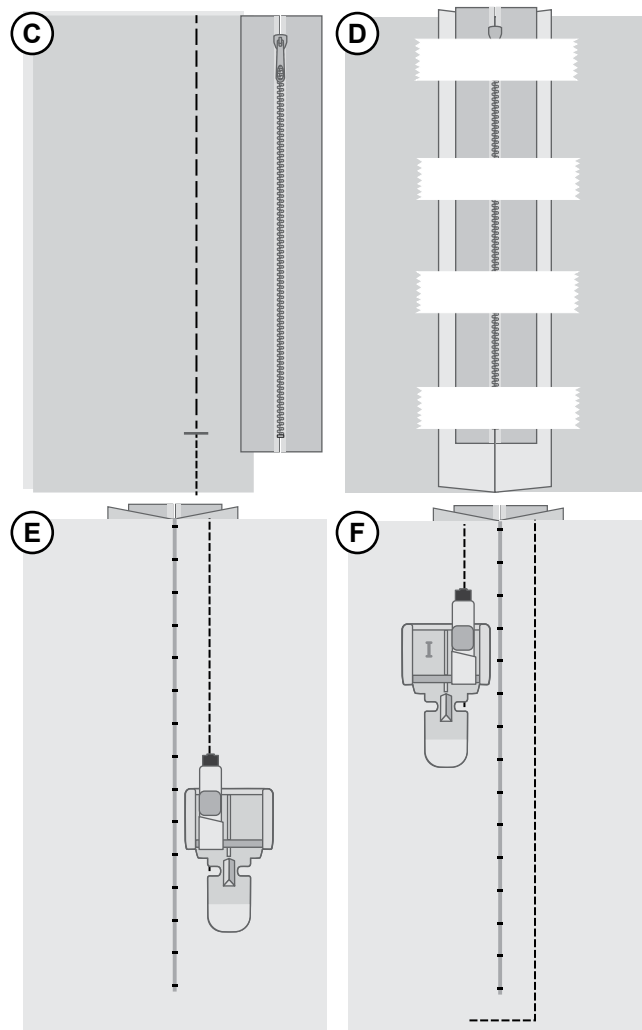

MANUTENZIONE

Pulizia della macchina

Per preservare la macchina per cucire in buono stato, è necessario pulirla periodicamente. Non è necessaria alcuna lubrificazione (oliatura). Pulire la superficie esterna della macchina per cucire con un panno morbido, per rimuovere polvere o filaccia.

Pulizia dell'area della bobina

 *Sollevare l'ago e spegnere la macchina.*

Rimuovere il piedino. Rimuovere il copri-bobina e la bobina.

Rimuovere le viti dalla placca ago utilizzando il cacciavite a L. Sollevare e rimuovere la placca ago.

Pulire le griffe e la bobina con lo spazzolino incluso negli accessori.

Posizionare la piastrina dell'ago sulle griffe, sostituire e serrare le viti.

Innestare il piedino, inserire la bobina e sostituire il copri-bobina.

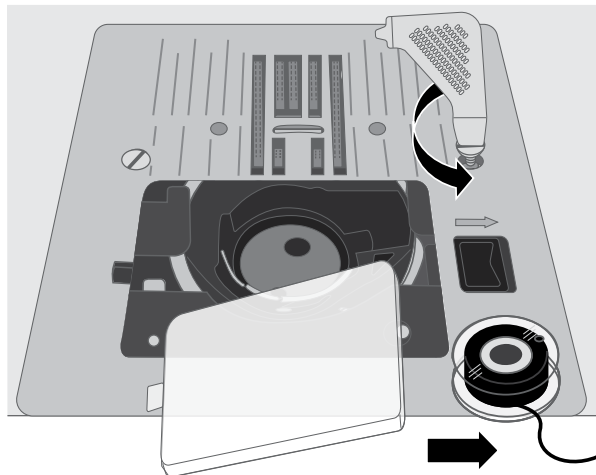

Pulizia della zona al di sotto dell'area della bobina

 *Sollevare l'ago e spegnere la macchina.*

Dopo aver cucito vari progetti o in qualsiasi momento si noti un accumulo di filacce, pulire la zona sotto la capsula della bobina.

Rimuovere il piedino. Rimuovere il copri-bobina e la bobina.

Rimuovere le viti dalla placca ago utilizzando il cacciavite a L. Sollevare e rimuovere la placca ago.

Pulire l'area con lo spazzolino o un panno asciutto.

Nota: Non soffiare aria vicino alla capsula della bobina per evitare d'introdurre nella macchina polvere e filaccia.

Guidare l'estremità "biforcata" della capsula della bobina (A) sotto il supporto della capsula (B) e sotto le griffe. Spostare leggermente la capsula della bobina da destra a sinistra fino a quando non scivola correttamente nella guida del gancio (C). Per assicurarsi che la capsula della bobina sia stata sostituita correttamente, girare il volantino verso di sé. La guida del gancio (C) deve ruotare liberamente in senso antiorario.

Posizionare la piastrina dell'ago sulle griffe, sostituire e serrare le viti.

Innestare il piedino, inserire la bobina e sostituire il copri-bobina.

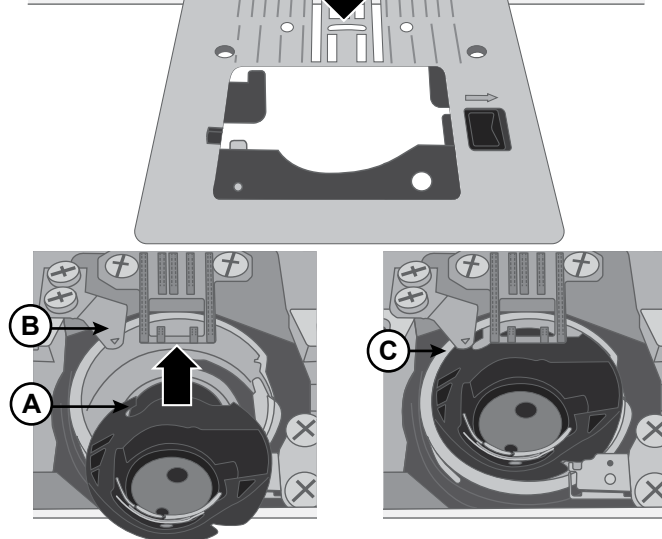
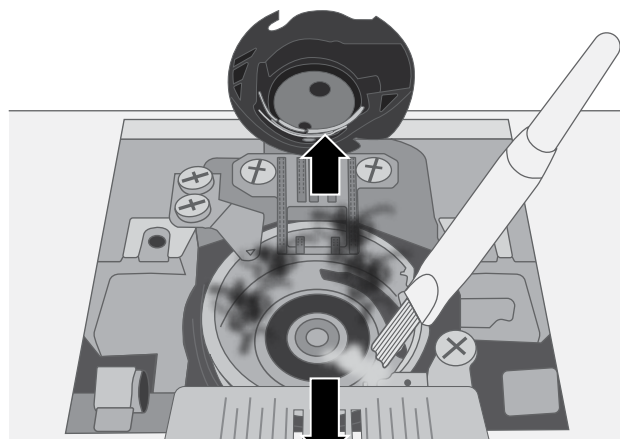

Risoluzione dei problemi

Cappi di filo sul rovescio del tessuto

Possibile causa: i cappi di filo sul rovescio del tessuto indicano sempre che il filo dell'ago non è infilato correttamente. Succede quando il filo dell'ago non viene correttamente collocato nel meccanismo tendifilo e non è stato fatto passare attraverso la leva di pescaggio.

Soluzione: *infilare nuovamente la macchina, assicurandosi di sollevare l'alzapiedino prima di iniziare a infilare, in modo che il filo sia collocato correttamente nel meccanismo di tensione e nella leva di pescaggio. Per sapere se la macchina è stata reinfilata correttamente, provare a:*

- Sollevare l'alzapiedino e infilare la parte superiore della macchina.
- Infilare l'ago ma non passare ancora il filo sotto il piedino. Tirando il filo dell'ago a sinistra, questo deve scorrere liberamente.
- Abbassare l'alzapiedino. Tirando il filo dell'ago a sinistra, questo deve incontrare resistenza. Ciò significa che il filo è stato infilato correttamente.
- Posizionare il filo sotto il piedino ed estrarre il filo della bobina. Inserire entrambe le estremità dei fili sotto il piedino, verso il retro. Abbassare il piedino e iniziare a cucire.

Se si preme verso il basso l'alzapiedino ma il filo continua a scorrere liberamente (non si nota differenza con la posizione alta dell'alzapiedino), il filo è stato infilato scorrettamente. Rimuovere il filo dell'ago e infilare nuovamente la macchina.

Il filo della bobina si spezza

Possibile causa: bobina infilata scorrettamente.

Soluzione: *verificare che la bobina sia collocata correttamente nel portabobina.*

Possibile causa: bobina troppo piena o caricata non uniformemente.

Soluzione: *il filo della bobina potrebbe non essere stato tirato correttamente nei dischi tendifilo durante il processo di caricamento.*

Possibile causa: sporco o filacce nel portabobina.

Soluzione: *pulire il portabobina.*

Possibile causa: utilizzo di bobine inadeguate.

Soluzione: *utilizzare bobine dello stesso tipo di quelle in dotazione alla macchina (bobine trasparenti della classe 15 SINGER®), non sostituirle.*

Il filo della bobina appare sul lato superiore del tessuto

Possibile causa: filo dell'ago troppo teso.

Soluzione: *ridurre la tensione del filo dell'ago.*

Possibile causa: il percorso del filo è ostruito e il filo dell'ago tende eccessivamente.

Soluzione: *verificare che il percorso del filo dell'ago non sia ostruito e il filo stesso si sposti liberamente lungo il percorso.*

Possibile causa: Filo della bobina non in tensione nella capsula.

Soluzione: *reinfilare la bobina.*

Difficoltà di caricamento bobina

Possibile causa: filo della bobina caricato lasco sulla bobina.

Soluzione: *ricaricare la bobina, verificando che il filo sia collocato saldamente nei dischi tendifilo.*

Possibile causa: alberino caricabobina non completamente innestato e quindi bobina che non carica.

Soluzione: *verificare che l'alberino caricabobina sia completamente innestato prima di iniziare a caricare.*

Possibile causa: la bobina carica male perché l'estremità del filo non era stata fermata all'inizio del processo di caricamento.

Soluzione: *prima di iniziare il caricamento, tenere saldamente l'estremità del filo che sporge dalla bobina, consentendo il riempimento parziale della bobina, quindi arrestare per tagliare l'estremità del filo accanto alla bobina.*

Il tessuto si arriccchia

Possibile causa: filo dell'ago eccessivamente teso.

Soluzione: *ridurre la tensione del filo dell'ago.*

Possibile causa: la lunghezza del punto impostata è troppo corta.

Soluzione: *aumentare l'impostazione di lunghezza del punto.*

Possibile causa: ago di tipo non adatto al tessuto.

Soluzione: *utilizzare lo stile e le dimensioni dell'ago corretti per il tessuto.*

Il tessuto si arriccchia sotto i punti

Possibile causa: il tessuto non è correttamente stabilizzato rispetto alla densità dei punti, ad esempio applicazione con punto piatto.

Soluzione: *collocare uno stabilizzatore sotto il tessuto per evitare che i punti si arriccino e formino un orlo raggrinzito.*

Elevata rumorosità mentre si cuce

Possibile causa: filo non nella leva di pescaggio.

Soluzione: *reinfilare la macchina, verificando che la leva di pescaggio sia nella posizione di massima elevazione in modo che il filo passi nella cruna della stessa; ruotare il volantino verso di sé per sollevare la leva di pescaggio nella posizione di massima elevazione.*

Possibile causa: il percorso del filo è ostruito.

Soluzione: *verificare che il filo non sia inceppato nella spoletta o dietro il blocca-spolo.*

La macchina non trasporta il tessuto

Possibile causa: dopo l'infilatura l'alzapiedino non è stato abbassato sul tessuto.

Soluzione: *abbassare l'alzapiedino prima di iniziare a cucire. Non tirare o spingere il tessuto durante la cucitura.*

Possibile causa: la leva per le griffe potrebbe essere tornata nella posizione "su" ma il volantino non è stato ancora ruotato di un giro completo per innestare nuovamente le griffe.

Soluzione: *le griffe devono essere sollevate e poi riabbassate ruotando il volantino di un giro completo.*

Possibile causa: la lunghezza del punto è impostata su zero.

Soluzione: *aumentare l'impostazione di lunghezza del punto.*

La macchina non funziona

Possibile causa: l'alberino caricabobina è innestato mentre si cerca di cucire.

Soluzione: *disinnestare l'alberino caricabobina spingendolo verso sinistra.*

Possibile causa: Cavo di alimentazione e/o pedale non innestati correttamente.

Soluzione: *verificare che il cavo di alimentazione/pedale siano correttamente innestati nella macchina e nella presa di rete.*

Possibile causa: utilizzo di bobine inadeguate.

Soluzione: *utilizzare bobine dello stesso tipo di quelle in dotazione alla macchina (bobine trasparenti della classe 15 SIN-GER®), non sostituirle.*

Rottura degli aghi

Possibile causa: ago piegato, smussato o danneggiato.

Soluzione: *rimuovere l'ago e inserirne uno nuovo.*

Possibile causa: ago di formato non adatto al tessuto.

Soluzione: *innestare un ago adatto al tessuto.*

Possibile causa: la macchina non è infilata correttamente.

Soluzione: *reinfilare la macchina da capo.*

Possibile causa: il tessuto “tira” o “spinge”.

Soluzione: *non spingere o tirare manualmente il tessuto, ma consentire alle griffe di trasportare il tessuto sotto il piedino guidandolo.*

L'infilata-ago non funziona

Possibile causa: ago in posizione non corretta.

Soluzione: *sollevare l'ago alla posizione di massima altezza ruotando il volantino verso di sé.*

Possibile causa: ago di formato non adatto al tessuto.

Soluzione: *spingere l'ago a fondo nel morsetto.*

Possibile causa: ago piegato.

Soluzione: *rimuovere l'ago piegato e innestare un ago nuovo.*

Possibile causa: perno del gancio danneggiato.

Soluzione: *è necessario sostituire l'infilata-ago. Contattare un centro di assistenza.*

Punti saltati

Possibile causa: ago inserito non correttamente.

Soluzione: *verificare che il lato piatto dell'estremità dell'ago sia diretto verso il retro della macchina e l'ago sia sollevato al massimo, quindi serrare la vite del morsetto dell'ago.*

Possibile causa: ago non adatto al tessuto prescelto.

Soluzione: *utilizzare lo stile e le dimensioni dell'ago corretti per il tessuto.*

Possibile causa: ago piegato, smussato o danneggiato.

Soluzione: *rimuovere l'ago e inserirne uno nuovo.*

Punti storti

Possibile causa: il tessuto viene tirato o spinto.

Soluzione: *non spingere o tirare manualmente il tessuto, ma consentire alle griffe di trasportare il tessuto sotto il piedino guidandolo.*

Possibile causa: impostazione scorretta della lunghezza del punto.

Soluzione: *regolare l'impostazione della lunghezza del punto.*

Possibile causa: per alcune tecniche potrebbe essere necessario l'uso dello stabilizzatore.

Soluzione: *collocare lo stabilizzatore sotto il tessuto.*

Groviglio di fili all'inizio

Possibile causa: i fili dell'ago e della bobina non sono stati collocati correttamente sotto il piedino prima di iniziare a cucire.

Soluzione: *verificare che sia il filo dell'ago sia il filo della bobina siano sotto il piedino e verso il retro prima di iniziare a cucire.*

Possibile causa: si è iniziato a cucire senza tessuto sotto il piedino.

Soluzione: *collocare il tessuto sotto il piedino, verificando che l'ago perfori il tessuto; tenere con delicatezza le estremità del filo per i primi punti.*

Possibile causa: per alcune tecniche potrebbe essere necessario l'uso dello stabilizzatore.

Soluzione: *collocare lo stabilizzatore sotto il tessuto.*

Il filo dell'ago si spezza

Possibile causa: percorso del filo ostruito

Soluzione: *verificare se il filo è inceppato sulla spoletta (punti grezzi sulla spoletta stessa) o dietro il perno della spoletta o coprispoletta. Se il filo è caduto dietro il coprispoletta e quindi non può scorrere liberamente attraverso il percorso del filo stesso.*

Possibile causa: la macchina non è infilata correttamente.

Soluzione: *rimuovere completamente il filo dell'ago, sollevare l'alzapiedino, reinfilare la macchina verificando che il filo sia nella leva di pescaggio. Sollevare la leva di pescaggio nella posizione di massima altezza ruotando il volante verso di sé.*

Possibile causa: tensione del filo dell'ago eccessiva.

Soluzione: *ridurre la tensione del filo dell'ago.*

Specifiche tecniche

Velocità di cucito Massimo 1000 ± 100 giri/min (utilizzando il punto dritto con lunghezza del punto predefinita)	Tensione nominale 240 V/50 Hz, 230 V/50 Hz, 220 V/50-60 Hz, 127 V/60 Hz, 120 V/60 Hz, 100 V/50-60 Hz, 120 V/60 Hz	Sollevamento del piedino 6,5 mm
Classe di protezione II (Europa)	Larghezza punto 0–6,0 mm	Lunghezza del punto 0–4,5 mm
Tipo di lampadina Luce LED	Ingombro macchina Lunghezza: ≈450 mm Larghezza: ≈197 mm Altezza: ≈281 mm	Peso 6,6 kg

Ci riserviamo il diritto di modificare la macchina e gli accessori o apportare migliorie di ordine estetico e tecnico senza alcun preavviso. Tali modifiche saranno comunque sempre a vantaggio dell'utente e del prodotto.

PROPRIETÀ INTELLETTUALE

SINGER e il disegno del logo "S" sono marchi esclusivi di The Singer Company Limited S.à.r.l. o delle sue affiliate.

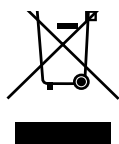

Lo smaltimento del prodotto deve essere eseguito in sicurezza ai sensi delle legislazioni nazionali in materia di riciclo relative ai prodotti elettrici/elettronici. Non gettare gli apparecchi domestici elettrici nei rifiuti indifferenziati cittadini, ma smaltirli negli appositi centri di raccolta. Le informazioni relative alle strutture di raccolta disponibili sono da richiedersi presso la pubblica amministrazione. Alla sostituzione di un vecchio elettrodomestico con uno nuovo, il dettagliante potrebbe essere soggetto all'obbligo di legge che prescrive il ritiro gratuito del vecchio elettrodomestico.

Qualora gli elettrodomestici fossero smaltiti in discarica, sostanze pericolose potrebbero percolare nelle falde acquifere ed entrare a far parte della catena alimentare, danneggiando la salute e il benessere della popolazione.

FABBRICANTE
VSM Group AB
Soldattorpsgatan 3, SE-55474 Jönköping, SVEZIA



SINGER®

ORIGINAL SINCE 1851.